

Libretto Istruzioni

STD.007443/006

\*1.045008ITA\*



Istruzioni e avvertenze **IT**



# SMARTECH PLUS

Cronotermostato "SMART"



## **Gentile Cliente,**

*Ci complimentiamo con Lei per aver scelto un prodotto Immergas di alta qualità in grado di assicurarLe per lungo tempo benessere e sicurezza.*

*Quale Cliente Immergas Lei potrà sempre fare affidamento su un qualificato Servizio di Assistenza Autorizzato, preparato ed aggiornato per garantire costante efficienza del suo cronotermostato "SMARTECH PLUS".*

*Ci permettiamo di fornirLe alcune importanti indicazioni il cui rispetto confermerà la Sua soddisfazione per il prodotto Immergas:*

- *Legga con attenzione le pagine che seguono: potrà trarne utili suggerimenti sul corretto utilizzo del cronotermostato.*
- *Si rivolga sempre per eventuali necessità di intervento e manutenzione ordinaria ai "Centri Assistenza Tecnica Autorizzati": essi dispongono di ricambi originali e vantano una specifica preparazione.*

*Il fabbricante Immergas S.p.A., dichiara che il tipo di apparecchiatura radio "Smartech Plus" è conforme alla direttiva 2014/53/UE.*

*Per maggiori dettagli sulla marcatura CE del prodotto, inoltrare al fabbricante la richiesta di ricevere copia della Dichiarazione di Conformità specificando il modello di apparecchio e la lingua del paese.*

Il fabbricante declina ogni responsabilità dovuta ad errori di stampa o di trascrizione, riservandosi il diritto di apportare ai propri prospetti tecnici e commerciali qualsiasi modifica senza preavviso.

## INDICE

<b>1.</b>	<b>Installazione.....</b>	<b>4</b>
1.1	Operazioni di download e installazione applicazione sui dispositivi mobili (smartphone).....	4
1.2	Creazione account.....	4
1.3	Associazione applicazione (APP) a Smartech Plus.....	4
1.4	Registrazione.....	7
<b>2</b>	<b>Dispositivo connesso ad un generatore.....</b>	<b>8</b>
2.1	Descrizione finestra principale.....	8
2.2	Selezione modalità di funzionamento.....	9
2.3	Impostazione temperatura ambiente.....	9
2.4	Descrizione videata “programmazione”.....	9
2.5	Descrizione videata “programmazione settimanale”.....	10
2.6	Descrizione videata “definizione calendari”.....	10
2.7	Settaggio zona principale.....	11
<b>3</b>	<b>Cronotermostato.....</b>	<b>12</b>
3.1	Descrizione simboli finestra principale.....	12
3.2	Impostazione data e ora.....	12
3.3	Impostazione lingua.....	14
3.4	Impostazione termostato.....	15
3.5	Impostazione curva climatica.....	16
3.6	Diagnostica.....	17
3.7	Impostazione temperatura ambiente desiderata.....	17
3.8	Modo di funzionamento.....	18
3.9	Impostazione Programma settimanale.....	19
3.10	Impostazione calendari giornalieri.....	20
3.11	Impostazione set eco.....	22
3.12	Modalità di funzionamento automatico.....	22
3.13	Modalità di funzionamento manuale.....	23
3.14	Programma sanitario lun-ven.....	24
3.15	Programma sanitario sab-dom.....	25
3.16	Attivazione / Disattivazione programma sanitario.....	26
3.17	Programma antilegionella.....	26
3.18	Menù impostazioni avanzate.....	27
<b>4</b>	<b>Associazione Smartech Plus e Smart Speaker.....</b>	<b>30</b>
4.1	Procedura associazione account Alexa.....	30
4.2	Controllo tramite comandi vocali Alexa.....	32
4.3	Procedura associazione account Google Home.....	33
4.4	Controllo tramite comandi vocali Google Home.....	34
<b>5</b>	<b>Funzione Away.....</b>	<b>35</b>
5.1	Dettagli funzione.....	35
5.2	Impostazioni.....	35
5.3	Associazione Smartphone.....	35
5.4	Attivazione funzione Away.....	36
5.5	Cambio Geolocalizzazione Impianto.....	36
<b>6</b>	<b>Interfaccia Web.....</b>	<b>37</b>
6.1	Dettagli funzione.....	37
<b>7</b>	<b>FAQ.....</b>	<b>38</b>
7.1	Ripristino valori di default Cronotermostato.....	38
7.2	Stato del sistema tramite App.....	38
7.3	OT error / MODBUS error sul Cronotermostato.....	38
7.4	Logout App.....	38
7.5	Associazione Bluetooth (BLE).....	39
7.6	Banda 2.4GHz e 5GHz.....	39

## 1. INSTALLAZIONE.

### 1.1 OPERAZIONI DI DOWNLOAD E INSTALLAZIONE APPLICAZIONE SUI DISPOSITIVI MOBILI (SMARTPHONE).

Utilizzando il dispositivo mobile su cui si vuole installare l'applicazione, collegarsi al relativo Store di applicazioni di riferimento: App Store (Apple) o Play Store (Android) e digitare "Immergas Smartech" nel campo di ricerca.

L'applicazione funziona con sistema operativo IOS 12 o superiore (Apple) e Android 10 o superiore.

**N.B:** la rete WiFi a cui dovrà essere connesso Smartech Plus dovrà avere una metodologia di criptazione WPA2 PSK, in caso contrario potrebbero esserci eventuali incompatibilità.

### 1.2 CREAZIONE ACCOUNT.

Avviare l'applicazione "Smartech".

All'avvio dell'applicazione comparirà sul display del dispositivo mobile la seguente videata da dove è possibile effettuare il login (Fig. 1), oppure creare un nuovo account (Fig. 2).

2

### 1.3 ASSOCIAZIONE APPLICAZIONE (APP) A SMARTECH PLUS.

**N.B.:** prima di eseguire questa operazione, assicurarsi di avere nome e password della rete Wi-Fi a cui ci si vuole connettere, ed accertarsi che questa rete abbia una connessione a internet. Si sconsiglia l'uso di hotspot in fase di associazione.

Assicurarsi che lo Smartphone sia connesso a questa rete.

- Inserire un indirizzo e-mail valido.
- Inserire una password che dovrà essere utilizzata successivamente per accedere all'account registrato.
- Inserire nuovamente la password per confermare quella precedentemente inserita.
- Inserire nome e cognome.
- Al termine dell'inserimento dei dati richiesti premere il pulsante "Crea account".

Entro alcuni minuti arriverà all'indirizzo e-mail inserito in fase di creazione dell'account una e-mail contenente un codice. Controllare nel caso la mail sia finita nello spam.

Inserire tale codice sul campo previsto nell'applicazione e confermare con il pulsante "Crea account".

**N.B.:** se si è già connesso il Gateway al proprio account, ma si vuole cambiare la connessione Wi-Fi a cui si è connessi, consultare il Paragr. 2.7, Rif. 3, e seguire la procedura guidata.

Aprire la App "Smartech", eseguire il login, comparirà il messaggio "Nessun dispositivo è stato ancora aggiunto" e premere "+" in basso a destra. Seguire la procedura guidata (Fig. 3 e Fig. 4).

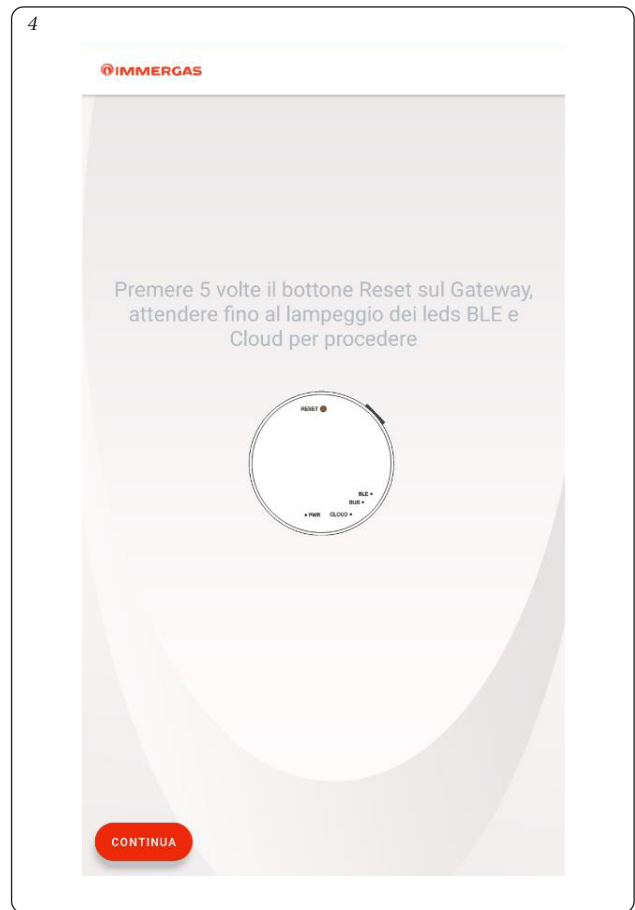

- Selezionare il modello del generatore dalla lista che viene proposta (Fig. 5). Il nome è presente sul cruscotto del generatore (vedi esempio Fig. 6) o sulla targa dati (Rif. 1, Fig. 12).

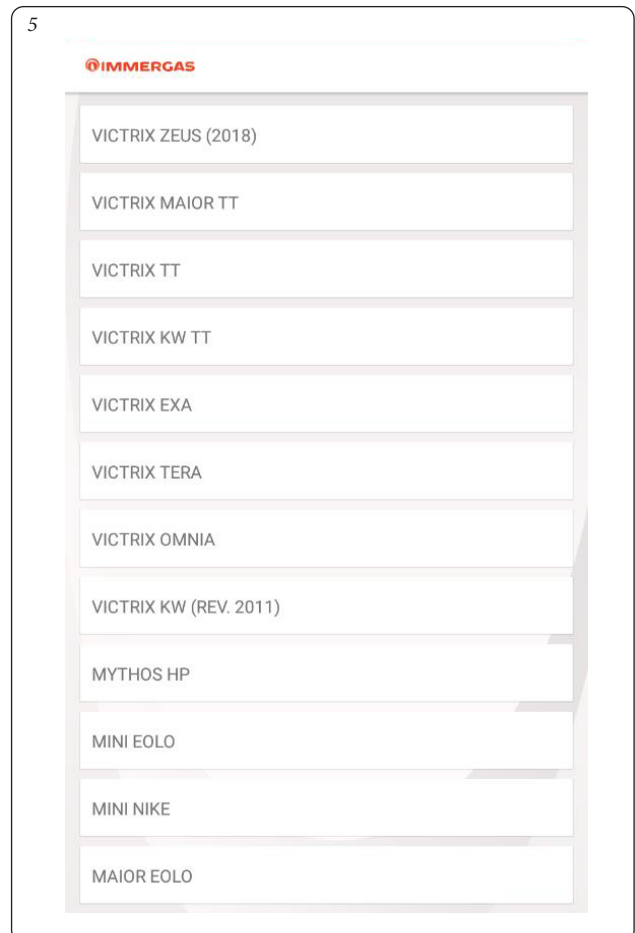

INSTALLATORE

UTENTE



**N.B.:** selezionando “Altre caldaie Immergas” è previsto solo il funzionamento con il “termostato ambiente”.

Scegliere la rete Wi-Fi a cui si vuole connettere il Gateway (reti compatibili 2.4Ghz, per maggiori informazioni consultare il Paragr. 7.6) e digitare la password corretta, dopo aver eseguito la connessione al Cloud, comparirà il messaggio della presenza di un nuovo Smartech Plus, premere “Successivo” e digitare il nome che si vuole dare al vostro Cronotermostato (Fig. 7). Completare l’installazione seguendo la procedura guidata.



**N.B.:** nel caso non venga trovato nessun dispositivo, seguire la procedura di configurazione manuale (Fig. 8 e 9), utilizzando la password 12345678. Qualora sul telefono venga mostrato un avviso di connessione priva di internet, premere su “mantieni connessione WI-FI” (Fig. 10).

**N.B.:** nei paragrafi seguenti, per Impianto si intende l’insieme di un generatore, di un Gateway ad esso connesso, e di un Cronotermostato (o più Cronotermostati nel caso di suddivisione in zone) associati allo stesso Gateway. Non è possibile connettere più di un Gateway allo stesso generatore.



10

## Internet non disponibile

Se rimanete connessi a questa rete Wi-Fi, lo smartphone non passerà alla connessione dati quando userete questa rete in futuro.

Potete modificare questa opzione in Impostazioni > Connessioni > Wi-Fi > AVANZATE > Passa a connessione dati > Eccezioni di rete.

Mantieni conn. Wi-Fi

Passa a conn. dati

### 1.4 REGISTRAZIONE.

Per completare l'accoppiamento di Smartech Plus con un generatore Immergas comparirà la seguente videata di registrazione dove sarà necessario compilare il Form per l'identificazione dell'impianto e del cliente.

11

## Registrazione

Tipo di Generatore*	VICTRIX TERA	1
Codice Matricola Generatore*		2
Controllo Matricola Generatore*		3
MAC Address Dispositivo*	30:C6:F7:58:14:C0	
<b>Anagrafica cliente</b>		
Nome*		4
Cognome*		5
Telefono*		6
Nazione*	Italia	7
Provincia* e CAP/ ZIPCODE*	Provincia di Reggio ... 42041	8
Indirizzo E-mail di notifica*	aaa_a@immergas.com	9

SUCCESSIVO

Rif	Descrizione
1	Modello del generatore precedentemente selezionato dalla lista (Fig. 5)
2	Inserire il codice matricola generatore (Rif. 2, Fig. 12)
3	Inserire il codice di controllo matricola generatore (Rif. 3, Fig. 12)
4	Inserire nome
5	Inserire cognome
6	Inserire il proprio numero di telefono
7	Selezionare la nazione dove è installato l'impianto (precompilato)
8	Selezionare la provincia e il CAP dove è installato l'impianto (precompilato)
9	Indirizzo E-mail (precompilato e non modificabile)

- Inserire il codice matricola generatore (Rif. 2, Fig. 11) riportato sulla targa dati del generatore (Rif. 2, Fig. 12).
- Inserire il codice di controllo matricola generatore (Rif. 3, Fig. 11) riportato sulla targa dati del generatore (Rif. 3, Fig. 12).

12	1	3
<b>IMMERGAS</b> IMMERGAS S.p.A via Cisa Ligure 95, 42041 Brescello RE - ITALY		
Md. VICTRIX TERA 24	Cod.Md. 3.027368	IT 12RSP
Sr N° XXXXXXXX	CHK X NG 2H (G20 -20 mbar)	CONDENSAZIONE IT 12RSP
Type C13-C33-C43-C53-C83-C93 B23-B53p		IT 12H-MSP
QnwhOn min 4.5	QnwhOn max 28.8/24.6	Pn min 4.3 Pn max 28.3/24.1
PMS 3 bar	PMW 10 bar	D 13.7 l/min TM 90°C
NOx Class 6	IPX5D	230 V ~ 50 Hz 80 W
CE 0476 XX	2	PIN.

- Inserire in sequenza gli altri dati richiesti dal modulo di registrazione.
- Al termine premere il pulsante "Continua".



## 2 DISPOSITIVO CONNESSO AD UN GENERATORE.

Il funzionamento di un generatore connesso a Smartech Plus può essere di tipo modulate o On/Off a seconda del modello di generatore a cui è abbinato e al tipo di collegamento elettrico che viene effettuato (vedi foglio istruzioni di installazione).

Se il collegamento tra il Gateway Smartech Plus e il generatore avviene tramite IMG BUS e/o MODBUS (solo modelli abilitati), il funzionamento è di tipo modulate e sul display del generatore viene visualizzato il simbolo del comando remoto (vedi relativo libretto istruzioni).

Diversamente se il collegamento avviene attraverso il contatto Termostato Ambiente (TA) il funzionamento è di tipo On/Off.

- **Funzionamento On/Off:** Smartech Plus consente di impostare tramite, il Cronotermostato o la App, la temperatura ambiente desiderata e di definire il modo di funzionamento: manuale o automatico, secondo la programmazione settimanale impostata. La temperatura di mandata sarà mantenuta costante fino al raggiungimento della temperatura ambiente desiderata.
- **Funzionamento modulante:** la temperatura di mandata verrà variata adeguandola alle effettive necessità dell'ambiente da riscaldare e in modo da ottenere il valore di temperatura ambiente desiderato con estrema precisione e quindi con evidente risparmio sul costo. In questa modalità, oltre alle impostazioni disponibili in modalità On/Off, Smartech Plus funge da comando remoto e, tramite il Cronotermostato o la App, è possibile intervenire sui principali parametri, quali temperatura di mandata e temperatura sanitario oltre che visualizzare gli eventuali codici errore. Il pannello comandi del generatore viene parzialmente disabilitato; rimane comunque attivo il pulsante di reset, il pulsante per lo spegnimento (solo Off), il display dove viene visualizzato lo stato di funzionamento ed eventuali funzioni aggiuntive specifiche del generatore. Inoltre vengono abilitati il funzionamento con sonda esterna (vedi Paragrafo 3.5) e, in caso di abbinamento a caldaie con unità bollitore, anche la programmazione sanitaria (vedi Paragrafi da 3.14 a 3.16).

**N.B.:** eventuali comandi inviati tramite Smartphone, possono essere riportati sul Cronotermostato o sul display del generatore con qualche secondo di ritardo.

## 2.1 DESCRIZIONE FINESTRA PRINCIPALE (FIG. 13).

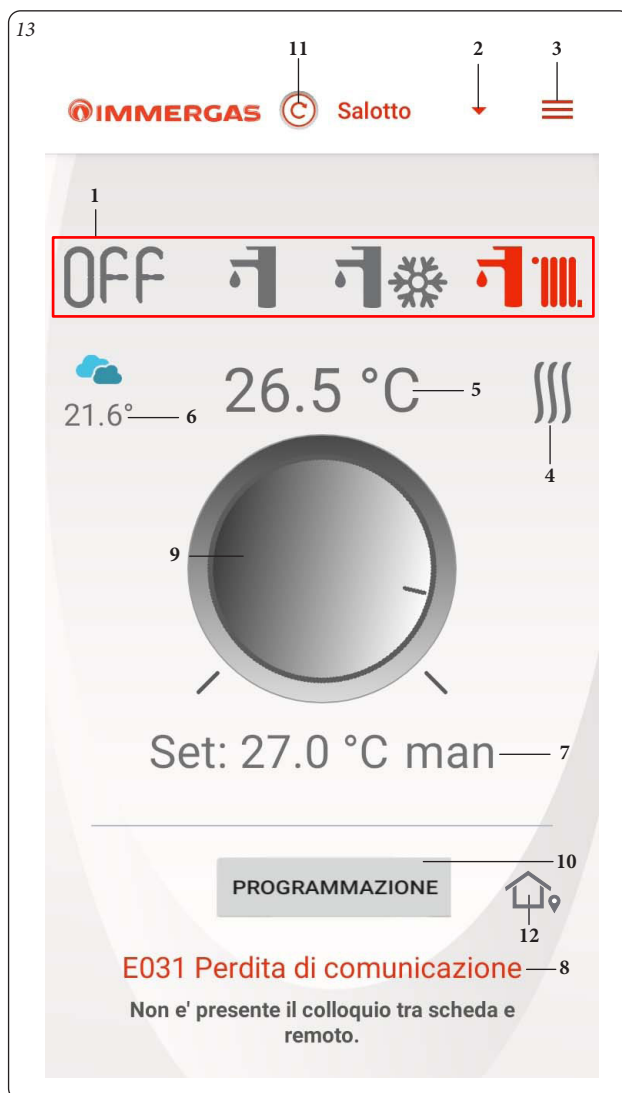

Rif	Descrizione
1	Modalità di funzionamento (STAND-BY / SANITARIO / SANITARIO + RAFFRESCAMENTO / SANITARIO + RISCALDAMENTO).
2	Elenco e selezione dispositivi collegati (max. 18 dispositivi).
3	Pulsante selezione finestre (CONFIGURAZIONE / ISTRUZIONI ED AVVERTENZE / AGGIUNGI NUOVO DISPOSITIVO / LOGOUT).
4	Richiesta riscaldamento o raffrescamento in corso.
5	Visualizzazione temperatura ambiente misurata.
6	Visualizza le previsioni meteo attuali e la temperatura esterna.
7	Visualizzazione della temperatura e del modo di funzionamento: - <b>Auto</b> , segue programmazione oraria impostata dall'utente; - <b>Auto/Man</b> , partendo da un funzionamento automatico (Auto), segue eventuali modifiche della temperatura ambiente effettuate tramite la manopola (Rif. 9, Fig. 13) fino alla fascia oraria programmata successiva. - <b>Manuale</b> , mantiene la temperatura ambiente impostata tramite la manopola (Rif. 9, Fig. 13).
8	Visualizzazione anomalie (non disponibile per generatori collegati con termostato ambiente).
9	Manopola per impostare la temperatura ambiente.
10	Pulsante accesso finestre di programmazione.
11	Aggiornamento manuale dei dati.
12	Funzione Away (Paragr. 5)



## 2.2 SELEZIONE MODALITÀ DI FUNZIONAMENTO.

Mediante i pulsanti (Rif. 1, Fig. 13) è possibile selezionare le seguenti modalità di funzionamento: OFF, Estate, Inverno, Raffrescamento.

**N.B.:** la funzione antigelo ambiente è attiva nelle modalità: OFF, estate.

- **Modalità off (OFF).** In questa modalità è garantita la sola funzione antigelo ambiente.
- **Modalità estate (☀).** In questa modalità il sistema è abilitato solo per la produzione di acqua calda sanitaria escludendo il riscaldamento ambiente.
- **Modalità inverno (❄).** In modalità inverno il sistema è abilitato sia per la produzione di acqua calda sanitaria che per il riscaldamento ambiente. La temperatura ambiente viene mantenuta costante al valore impostato.
- **Modalità raffrescamento (ove prevista) (🌬).** In modalità raffrescamento il sistema è abilitato per la produzione di acqua calda sanitaria e al controllo di una motocondensante esterna (solo per modelli predisposti) per il raffrescamento ambiente.

**N.B.:** Dopo la selezione di una modalità di funzionamento attendere che il simbolo diventi di colore rosso a conferma della ricezione del comando da parte del generatore.

## 2.3 IMPOSTAZIONE TEMPERATURA AMBIENTE.

Per impostare la temperatura ambiente desiderata, è sufficiente ruotare la manopola (Rif. 9, Fig. 13) sulla finestra principale. Su questa finestra verrà visualizzata, in tempo reale, la temperatura ambiente impostata (Rif. 7, Fig. 13).

E' possibile selezionare una qualsiasi temperatura ambiente da +4,5°C a +30°C. Questa impostazione verrà mantenuta costante sino a nuove regolazioni o fino alla selezione di un diverso modo di funzionamento.

## 2.4 DESCRIZIONE VIDEATA "PROGRAMMAZIONE" (FIG. 14).

Premendo il pulsante "Programmazione" (Rif. 10 Fig. 13) si accede alla finestra di "Programmazione" (vedi Fig. 14).

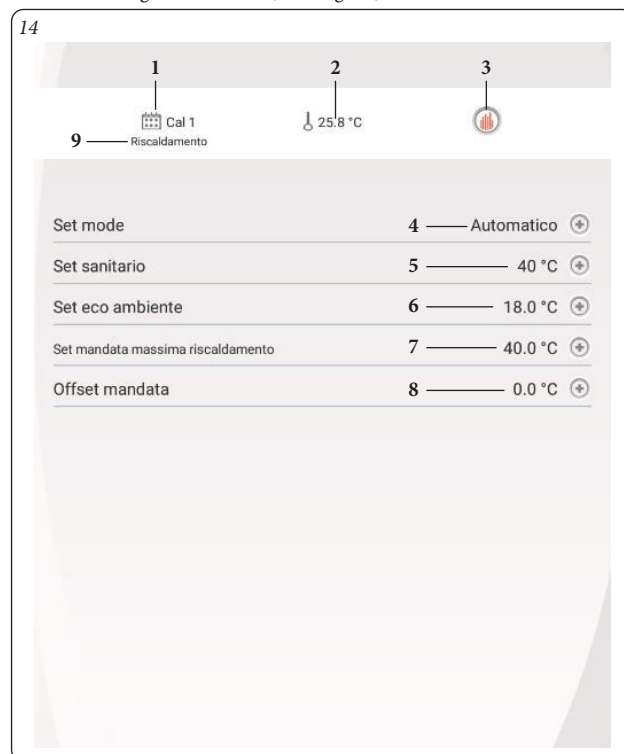

Rif	Descrizione
1	Visualizzazione calendario corrente
2	Visualizzazione temperatura ambiente
3	Impostazione o modifica programmazione settimanale
4	Impostazione funzionamento automatico/manuale: - <b>Auto</b> , segue programmazione oraria impostata dall'utente; - <b>Manuale</b> , mantiene la temperatura impostata dall'utente tramite la manopola (Rif. 9, Fig. 13)
5	Impostazione temperatura sanitario (non disponibile per generatori collegati con termostato ambiente)
6	- <b>Set eco riscaldamento</b> : impostazione temperatura ambiente fuori dalle fasce programmate del calendario in modalità di funzionamento inverno (riscaldamento); - <b>Set eco raffrescamento</b> : impostazione temperatura ambiente fuori dalle fasce programmate del calendario in modalità di funzionamento raffrescamento;
7	Impostazione massima temperatura di mandata impianto (non disponibile per generatori collegati con termostato ambiente)
8	Impostazione incremento/decremento della temperatura di mandata impianto calcolata dal sistema (non disponibile per generatori collegati con termostato ambiente)
9	Visualizzazione modalità di funzionamento associata al calendario corrente: - <b>Riscaldamento</b> , (modalità di funzionamento inverno); - <b>Raffrescamento</b> , (modalità di funzionamento raffrescamento);

I campi sopra citati possono variare in base al modello di caldaia collegata al dispositivo.

Nel caso in cui siano presenti nell'impianto eventuali kit espansione Smartech Plus (impianto a più zone), i comandi completi saranno disponibili solamente nella finestra principale associata alla zona principale.

## 2.5 DESCRIZIONE VIDEATA “PROGRAMMAZIONE SETTIMANALE” (FIG. 15).

### Orologio e programmi.

In questa finestra è possibile impostare le fasce orarie e le relative temperature ambiente.

Accedere a questa finestra premendo il pulsante (Rif. 3, Fig. 14).

- **Fasce orarie.** Smartech Plus permette di impostare 4 calendari giornalieri, aventi fino a 4 fasce orarie di funzionamento ciascuno con relative temperature ambiente. Al di fuori delle 4 fasce orarie il sistema funzionerà mantenendo la temperatura impostata nel parametro “Set Eco temperatura ambiente” (Rif. 6, Fig. 14).

Una volta impostati questi 4 calendari è possibile associarli ai vari giorni della settimana (Rif. 2, Fig. 15).

- Entrati nel menù tramite la pressione del pulsante “Cal. n.” (Rif. 1, Fig. 15) si passa alla finestra in cui è possibile definire gli intervalli di accensione/spengimento (Fig. 16).

- Terminata la programmazione di un calendario, premendo il pulsante di ritorno alla finestra precedente, per poi procedere con l'eventuale programmazione degli altri calendari disponibili.

**N.B.:** I calendari associati a “Riscaldamento” (modalità di funzionamento inverno) o “Raffrescamento” (modalità di funzionamento raffrescamento) sono differenti. Per visualizzarli e impostarli selezionare prima la relativa modalità di funzionamento.

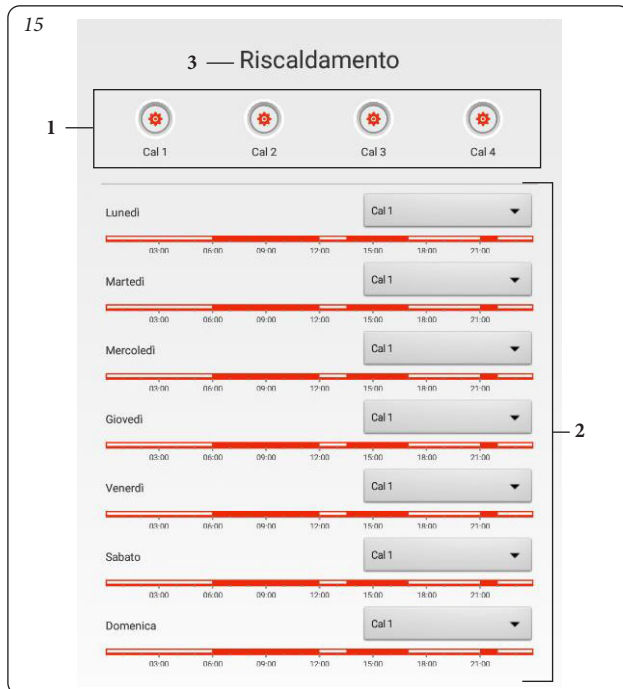

Rif	Descrizione
1	Pulsanti selezione calendario
2	Associazione del calendario a ogni giorno della settimana
3	Visualizzazione modalità di funzionamento associata al calendario corrente: - <b>Riscaldamento</b> , (modalità di funzionamento inverno); - <b>Raffrescamento</b> , (modalità di funzionamento raffrescamento);

In caso di generatore abbinato ad unità bollitore, è possibile impostare una programmazione settimanale analoga anche per la temperatura dell'acqua calda sanitaria (fare riferimento ai Paragrafi 3.14, 3.15, 3.16).

## 2.6 DESCRIZIONE VIDEATA “DEFINIZIONE CALENDARI” (FIG. 16).

### Orologio e programmi.

In questo menù è possibile impostare le fasce orarie di funzionamento e le relative temperature ambiente.

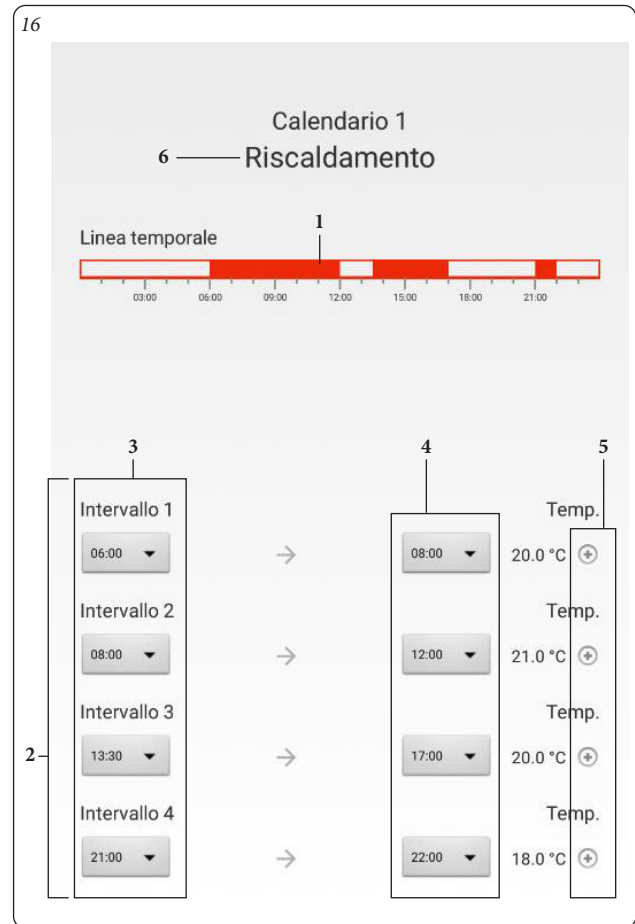

Rif	Descrizione
1	Visualizzazione intervalli impostati
2	Intervalli di funzionamento generatore
3	ON - selezione ora inizio intervallo
4	OFF - selezione ora fine intervallo
5	Impostazione temperatura ambiente per l'intervallo
6	Visualizzazione modalità di funzionamento associata al calendario corrente: - <b>Riscaldamento</b> , (modalità di funzionamento inverno); - <b>Raffrescamento</b> , (modalità di funzionamento raffrescamento);

**N.B.:** nel caso si voglia escludere l'utilizzo di una o più fasce, basterà impostare la stessa ora di inizio e fine fascia.

## 2.7 SETTAGGIO ZONA PRINCIPALE.

Per ogni zona è possibile selezionare diverse impostazioni come illustrato in Fig. 17.



Rif	Descrizione
1	Cestino, permette di cancellare la Zona selezionata. Nel caso di impianto con una sola Zona, questo comando cancella l'intera Installazione (se è la zona principale), oppure cancella la singola Zona
2	E' possibile cambiare il nome della Zona
3	E' possibile cambiare la connessione alla rete Wi-Fi alla quale è connesso il Gateway
4	E' possibile abilitare/disabilitare l'Assistenza remota per permettere al Centro Assistenza Immergas di modificare i parametri dell'Installazione.
5	Settaggi Away, riferimento al capitolo 5
6	Cancellazione account

**N.B.:** le Zone secondarie mostrano solo i Riferimenti 1,2 e 3.

La funzione di "Cancellazione account" (6) è un processo automatizzato per la cancellazione dell'account utente e di tutte le installazioni associate ad esso; una volta avviato non è reversibile. Tutti gli SmarTech Plus associati all'account, potranno essere associati nuovamente ad un nuovo account.

### 3 CRONOTERMOSTATO (FIG. 18).

Le operazioni di navigazione tra le varie finestre e le impostazioni sul Cronotermostato possono essere eseguite ruotando e premendo il corpo esterno del dispositivo, come rappresentato sotto.

**N.B.:** le principali impostazioni del sistema Smartech Plus possono essere realizzate sia in locale (agendo sul Cronotermostato) che da remoto tramite App.

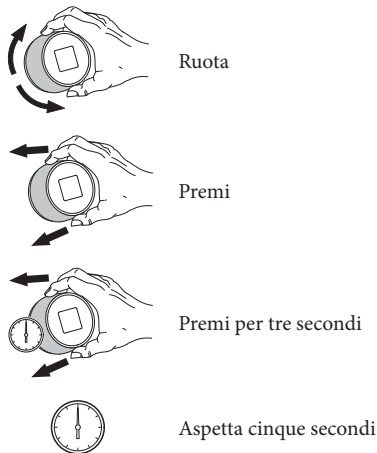

#### 3.1 DESCRIZIONE SIMBOLI FINESTRA PRINCIPALE.

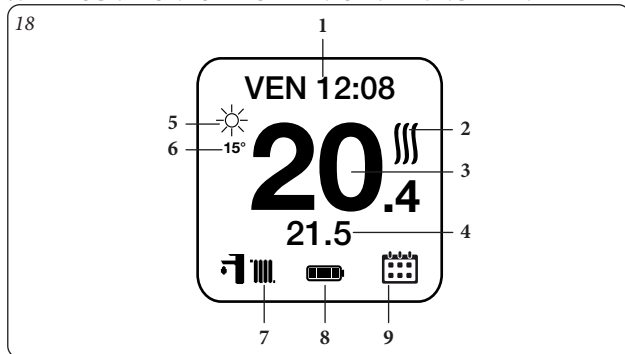

Rif	Descrizione
1	Messaggio testuale (ad esempio: data, stato connessione, errore)
2	☺☺☺ Richiesta riscaldamento / raffrescamento
	☹☹☹ Richiesta sanitaria
3	Temperatura ambiente rilevata
4	Temperatura ambiente impostata
5	Meteo (se è presente il collegamento ad internet)
6	Temperatura esterna (se è presente il collegamento ad internet)
7	⌚ Modalità di funzionamento STAND-BY
	☹☹☹ Modalità di funzionamento ESTATE
	☹☹☹☹☹ Modalità di funzionamento INVERNO
	☹☹☹☹☹☹☹☹ Modalità di funzionamento RAFFRESCAMENTO
8	🔋 (full) Livello batteria 100%
	🔋 (3/4) Livello batteria 75%
	🔋 (1/2) Livello batteria 50%
	🔋 (1/4) Livello batteria 25%
	🔋 (empty) Batteria scarica
9	📅 Funzionamento automatico con programmazione
	📅👆 Funzionamento manuale temporaneo (fino alla prossima fascia di funzionamento automatico)
	👆 Funzionamento manuale

### 3.2 IMPOSTAZIONE DATA E ORA.

Selezionare la finestra 'DATE' per impostare la data e l'ora del sistema. Se viene indicato il simbolo 'A' in basso a destra, l'aggiornamento della data e dell'ora è effettuato in automatico tramite la connessione internet.

**N.B.:** verificare il corretto inserimento della data ed ora per garantire il corretto funzionamento dei calendari.

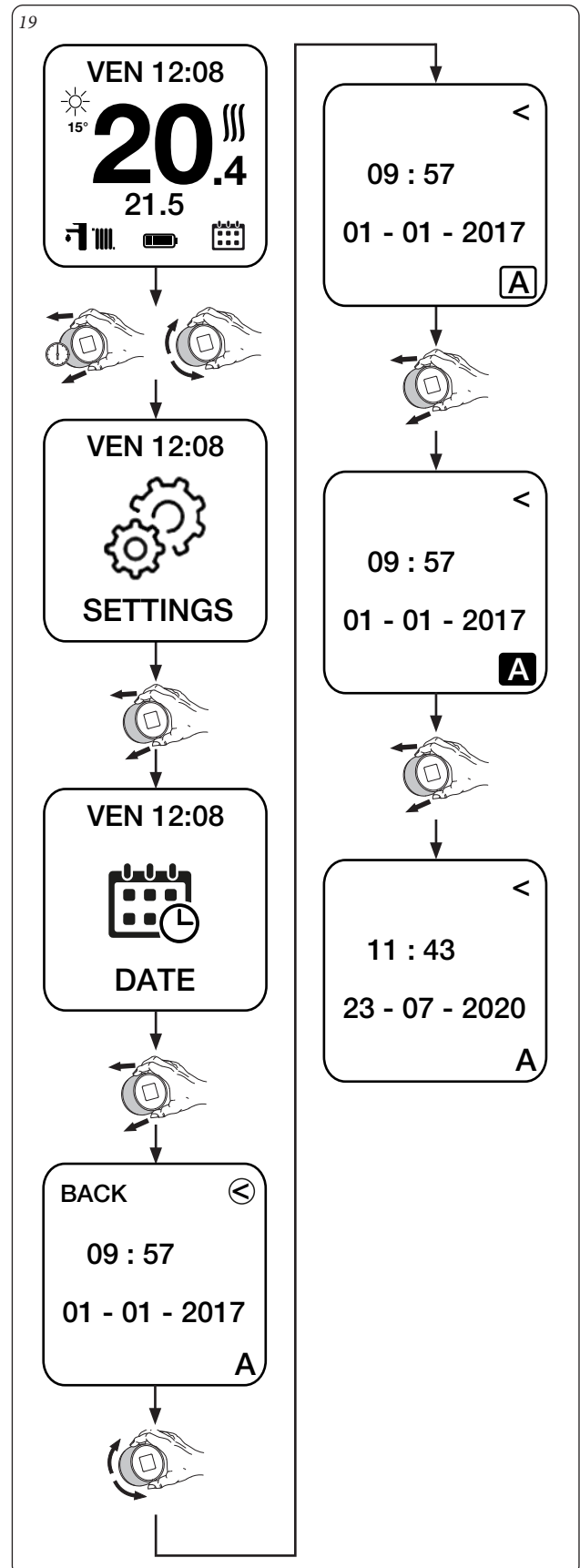

Se il Cronotermostato non è collegato ad internet occorre selezionare la modalità M, per impostare manualmente l'ora e la data attuale.

20

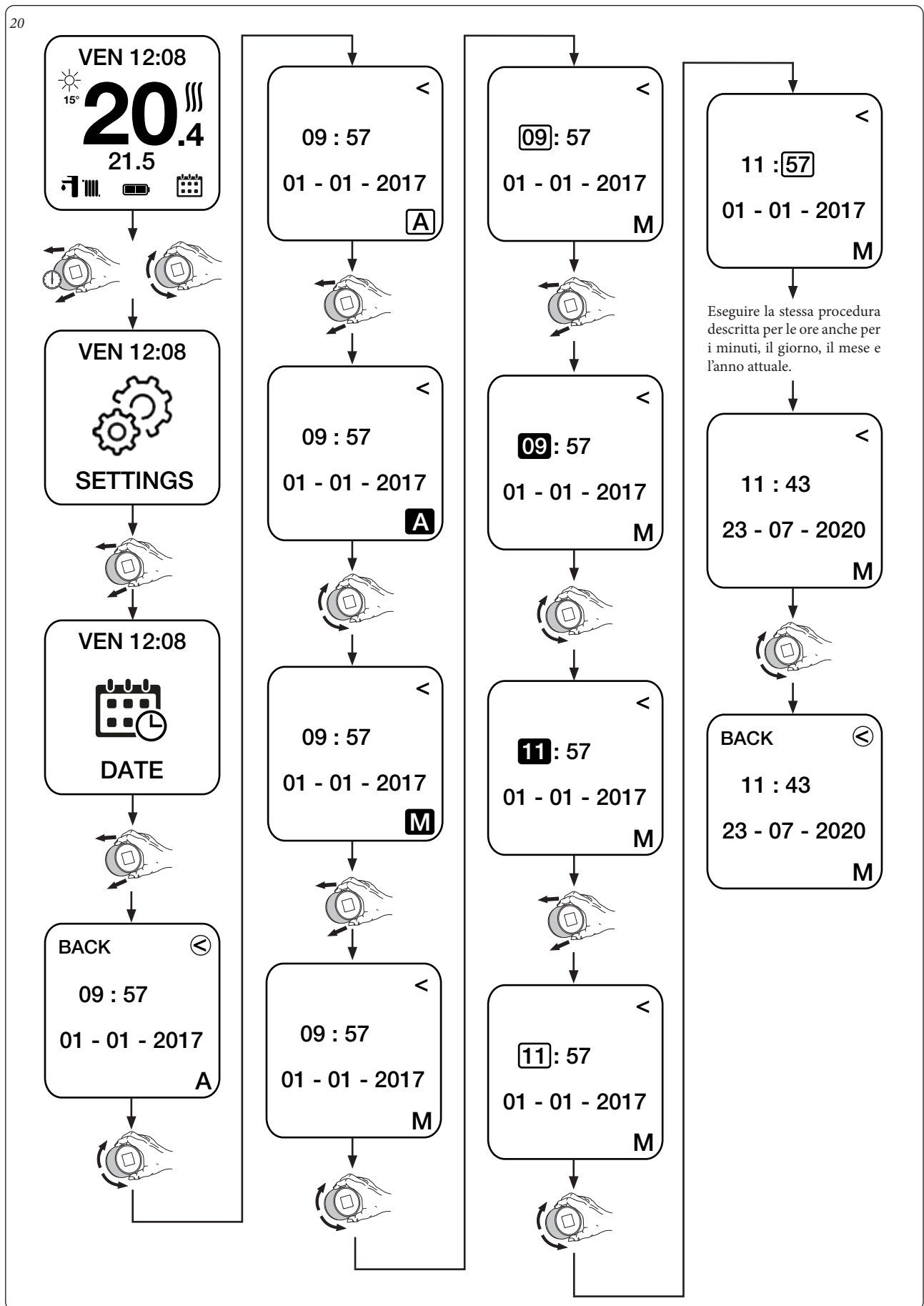

### 3.3 IMPOSTAZIONE LINGUA.

Selezionare la finestra 'LANGUAGE' per impostare la lingua (tra quelle presenti) del Cronotermostato.

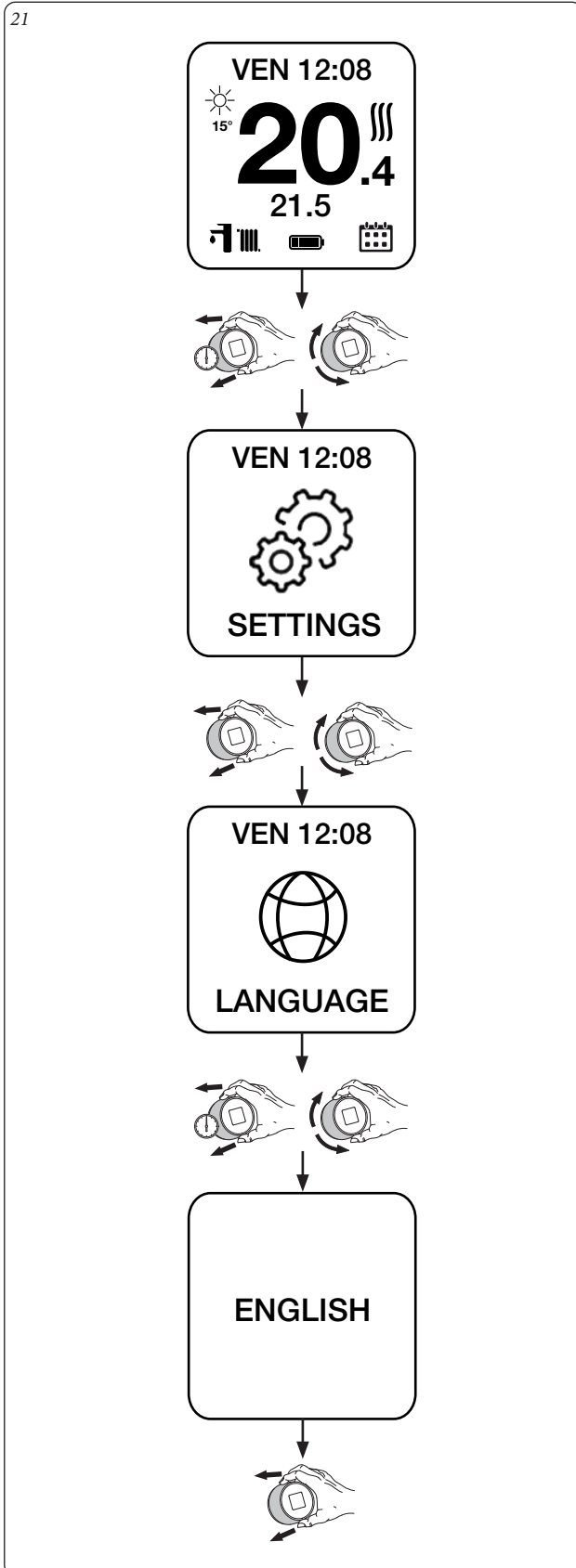

### 3.4 IMPOSTAZIONE TERMOSTATO.

Selezionare la finestra 'THERMOSTAT' per impostare i parametri 'Temperatura massima di mandata impianto' e 'Temperatura sanitario' (finestra disponibile solo in abbinamento a generatori connessi tramite IMG BUS).

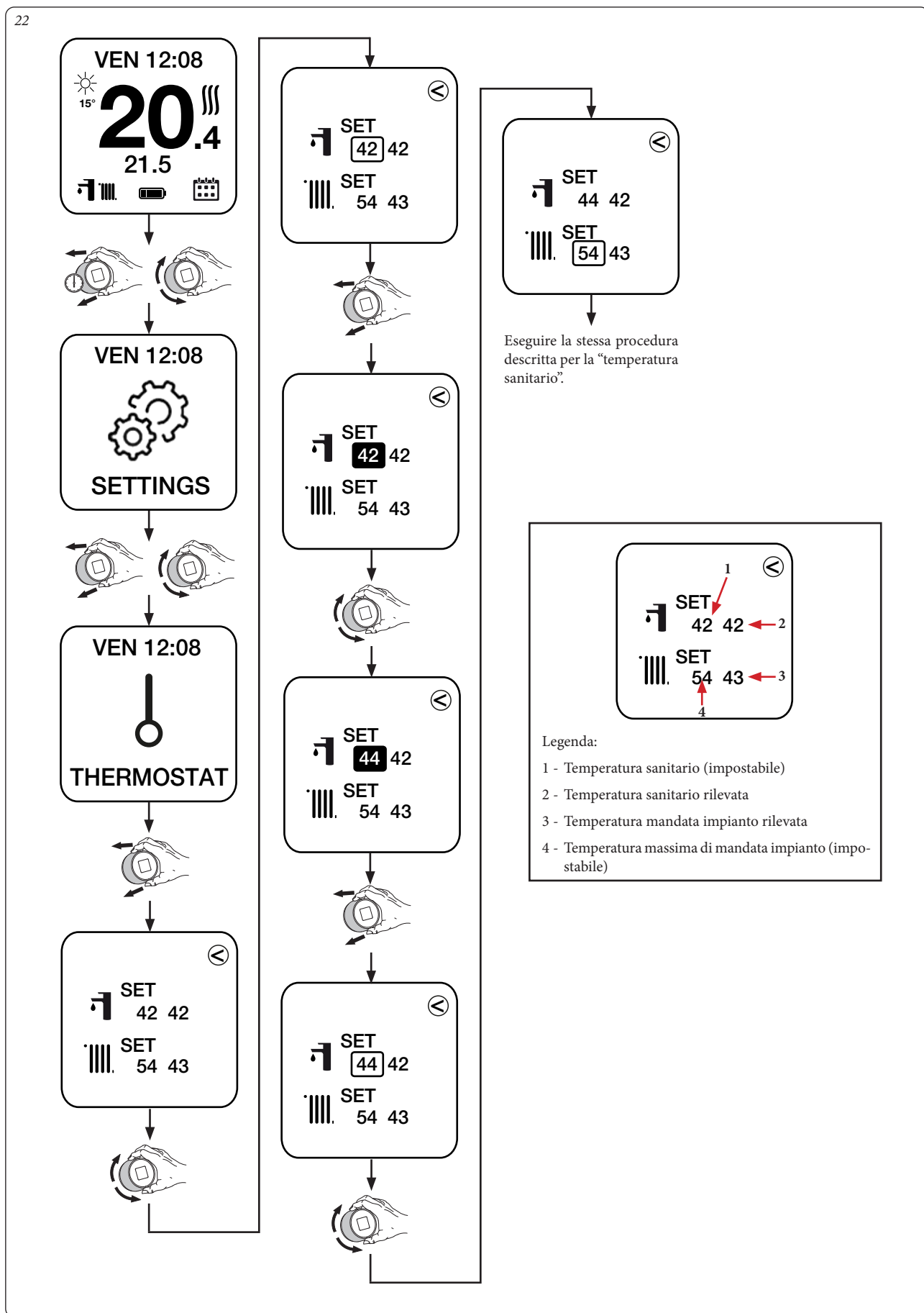



### 3.5 IMPOSTAZIONE CURVA CLIMATICA.

Selezionare la finestra 'CURVE' per abilitare/disabilitare (di default disabilitata) la compensazione climatica con Temperatura Esterna e per impostare i relativi parametri di funzionamento.

N.B.: questa funzione è disponibile solamente in abbinamento a generatori connessi tramite BUS di comunicazione (IMG BUS o MODBUS) e per la modalità riscaldamento.

La curva di compensazione stabilisce come viene corretta la Temperatura di Mandata impianto TM in funzione della Temperatura Esterna TE.

N.B.: il valore della Temperatura Esterna TE viene rilevata tramite la sonda esterna connessa al generatore. Nel caso in cui questa non fosse installata, il valore della Temperatura Esterna verrà ricavato tramite la connessione internet del Gateway. Se anche questa connessione non risulta disponibile, la funzione di compensazione climatica viene disabilitata.

23

**TM max:** Temperatura di Mandata massima  
**TM min:** Temperatura di Mandata minima  
**TE max:** Temperatura Esterna massima  
**TE min:** Temperatura Esterna minima  
**Offset:** Incremento/decremento della Temperatura di Mandata impianto calcolata dal sistema  
**OFF:** disabilita il funzionamento della sonda esterna  
**ON:** abilita il funzionamento della sonda esterna

**Regolazioni consigliate curva.**  
 Di seguito sono riportate alcune regolazioni consigliate per i casi più comuni.

Impianto a pavimento (bassa temperatura):  
 TMmin = 25°C  
 TMmax = 40°C

Impianto con ventilconvettori:  
 TMmin = 40°C  
 TMmax = 60°C

Impianto a radiatori (alta temperatura):  
 TMmin = 45°C  
 TMmax = 75°C

Luoghi freddi:  
 TEmin = 0°C  
 TEmax = 20°C

Luoghi miti:  
 TEmin = 5°C  
 TEmax = 25°C

Eeguire la stessa procedura descritta per il valore precedente anche per gli altri valori numerici che sono presenti in questa finestra.

### 3.6 DIAGNOSTICA.

Selezionare la finestra 'DIAGNOSTIC' per visualizzare alcune informazioni di sistema tra cui il MAC address del modulo radio, la qualità del segnale Bluetooth, lo stato corrente della connessione tra Gateway e Cronotermostato, il livello della batteria e la versione HW e SW del Cronotermostato. Questa finestra è anche utilizzata in caso si debba effettuare un nuovo abbinamento tra Gateway e Cronotermostato (vedi ulteriori dettagli nel manuale installazione Smartech Plus).

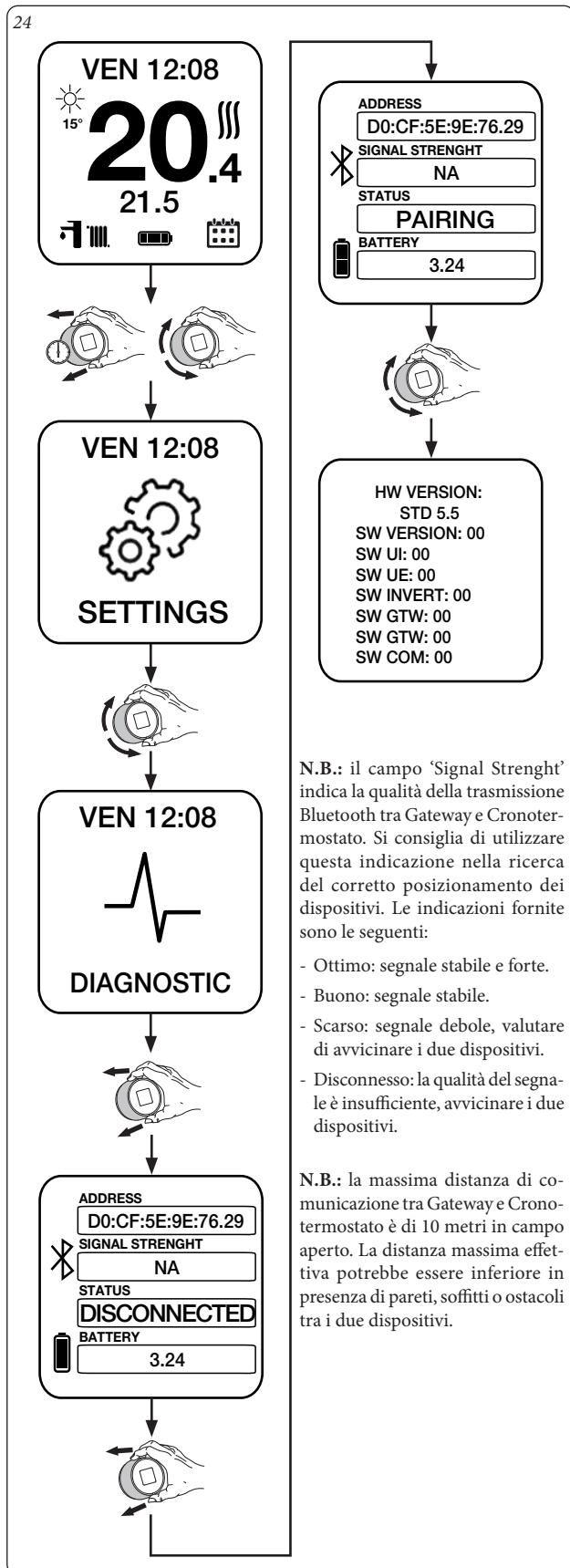

### 3.7 IMPOSTAZIONE TEMPERATURA AMBIENTE DESIDERATA.

E' possibile modificare velocemente la temperatura ambiente desiderata ruotando il corpo del termostato. Se è attiva la modalità 'PROGRAMMA ON' (funzionamento automatico, vedi Paragrafo 3.12), questa operazione forza il dispositivo in funzionamento manuale temporaneo, cioè la temperatura impostata rimane attiva fino alla fascia oraria di attivazione successiva (Fig. 25).

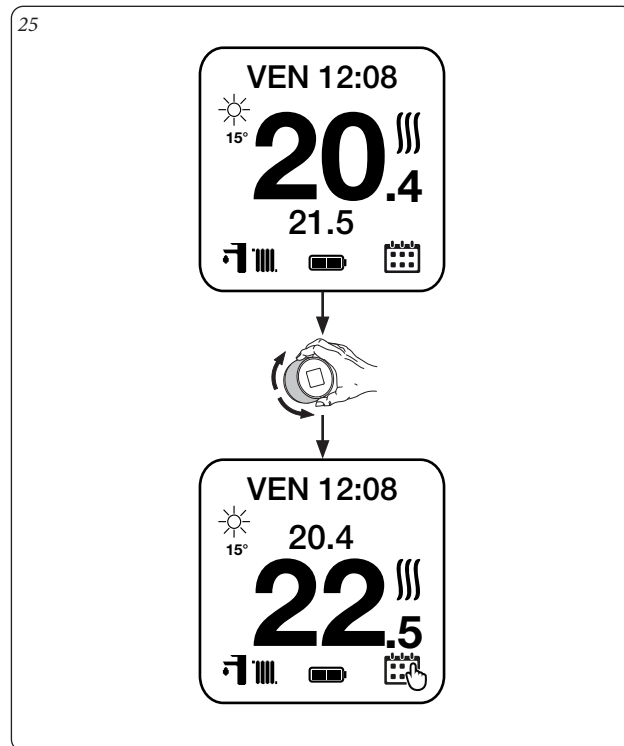

#### Funzionamento manuale.

Se è attiva la modalità 'PROGRAMMA OFF' (funzionamento manuale, vedi Paragrafo 3.13) la nuova temperatura ambiente selezionata rimane attiva fino alla successiva modifica (Fig. 26).

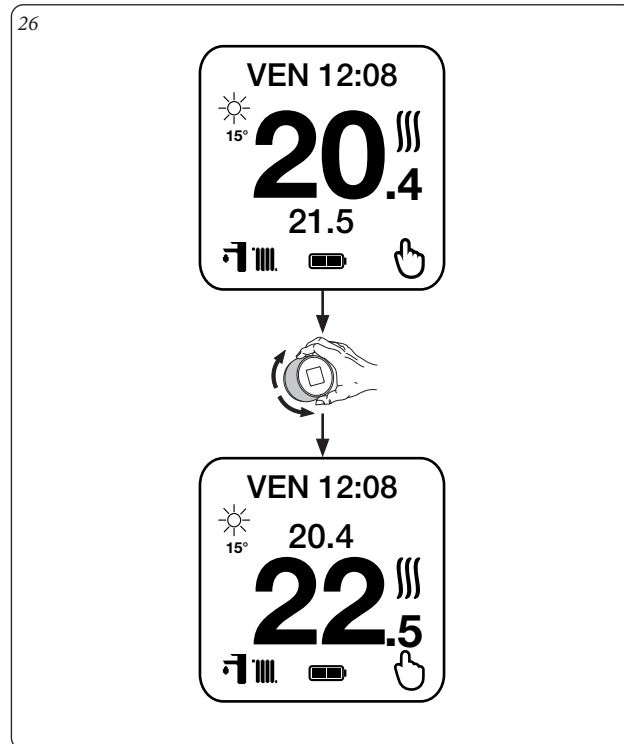

STD.007443/006

### 3.8 MODO DI FUNZIONAMENTO.

Selezionare la finestra 'MODE' per impostare la modalità di funzionamento del generatore (vedi Paragrafo 2.2).

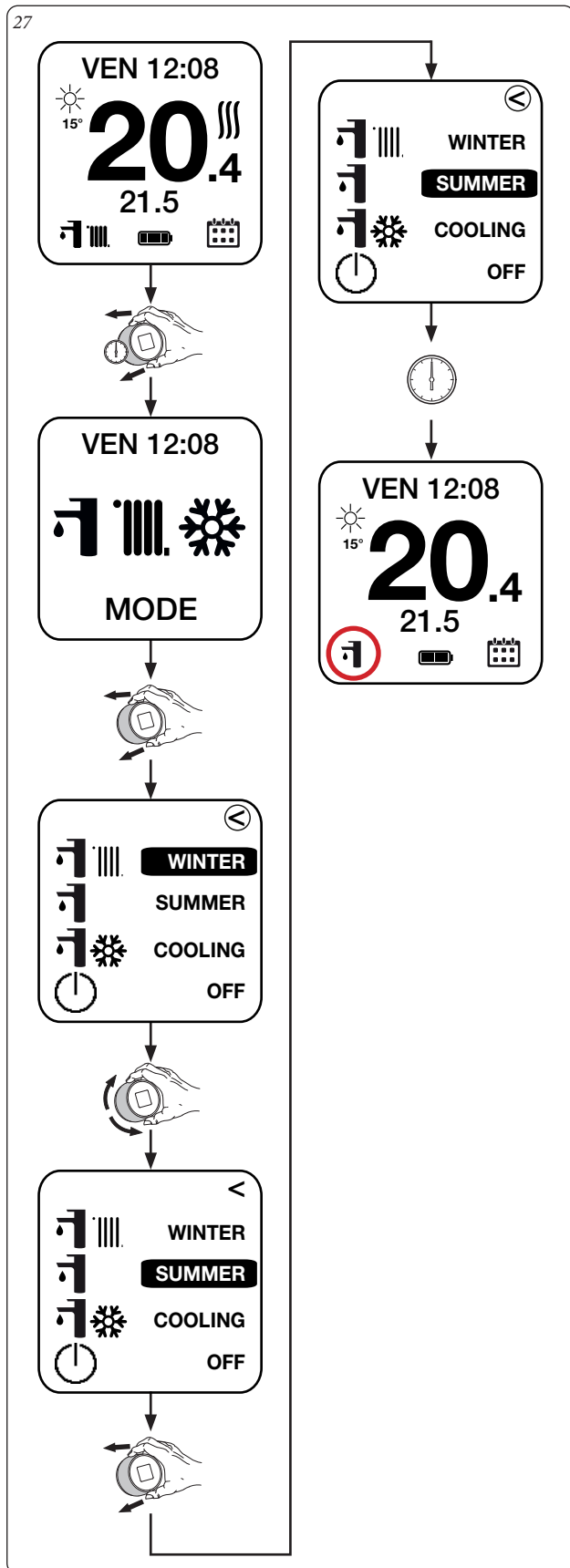

### 3.9 IMPOSTAZIONE PROGRAMMA SETTIMANALE.

Selezionare la finestra 'SET' per associare a ciascun giorno della settimana uno dei 4 calendari giornalieri memorizzati.

28

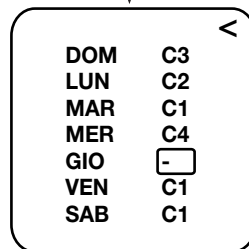
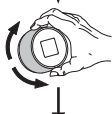
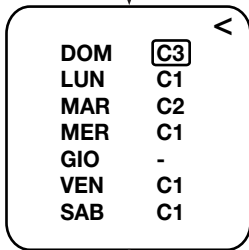
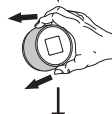
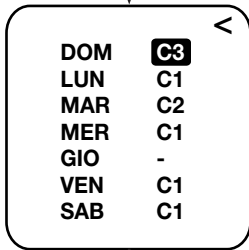
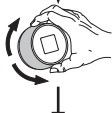
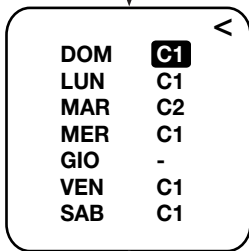
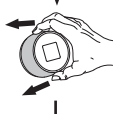
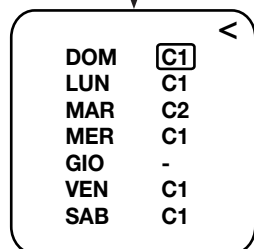
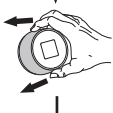
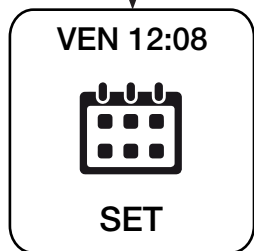
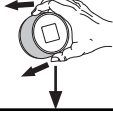

Eeguire la stessa procedura descritta per gli altri giorni della settimana che si desidera modificare.

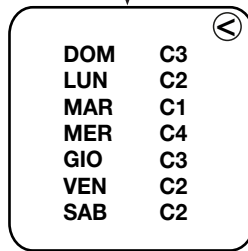

STD.007443/006

### 3.10 IMPOSTAZIONE CALENDARI GIORNALIERI.

Selezionare le finestre 'CAL1', 'CAL2', 'CAL3', 'CAL4' per impostare fino a 4 fasce orarie di attivazione giornaliera per ogni calendario con le relative temperature ambiente desiderate.

N.B.: la procedura descritta sotto è valida per tutti i calendari (CAL1, CAL2, CAL3 e CAL4).

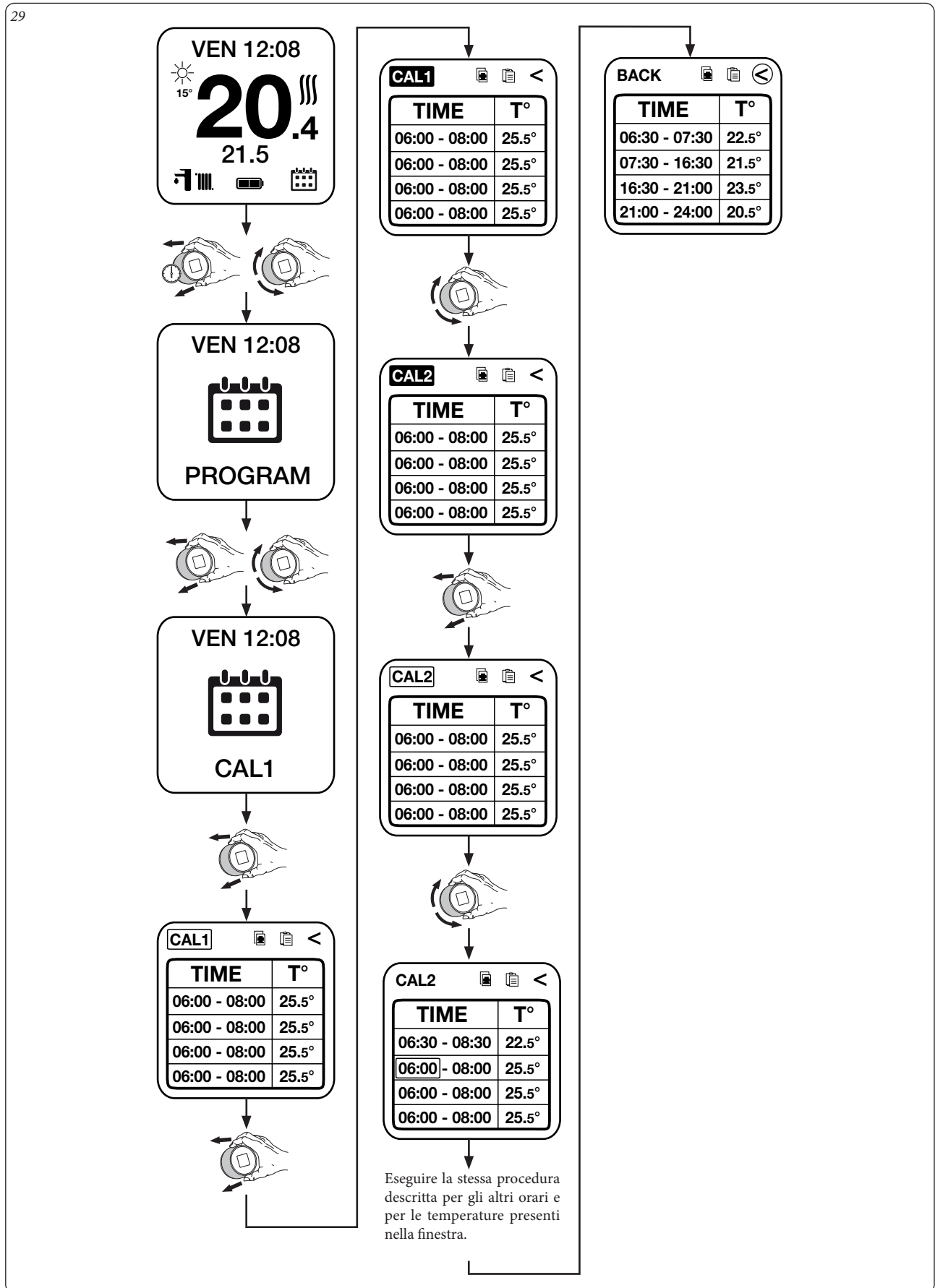

STD.007443/006

**Funzione "Copia" e "Incolla" dei calendari.**

Per agevolare le operazioni di programmazione dei calendari, tramite i comandi 'COPY' e 'PASTE' è possibile copiare le impostazioni di un calendario (esempio CAL2) ed incollarle su un altro calendario (esempio CAL3), vedi Fig. 30.

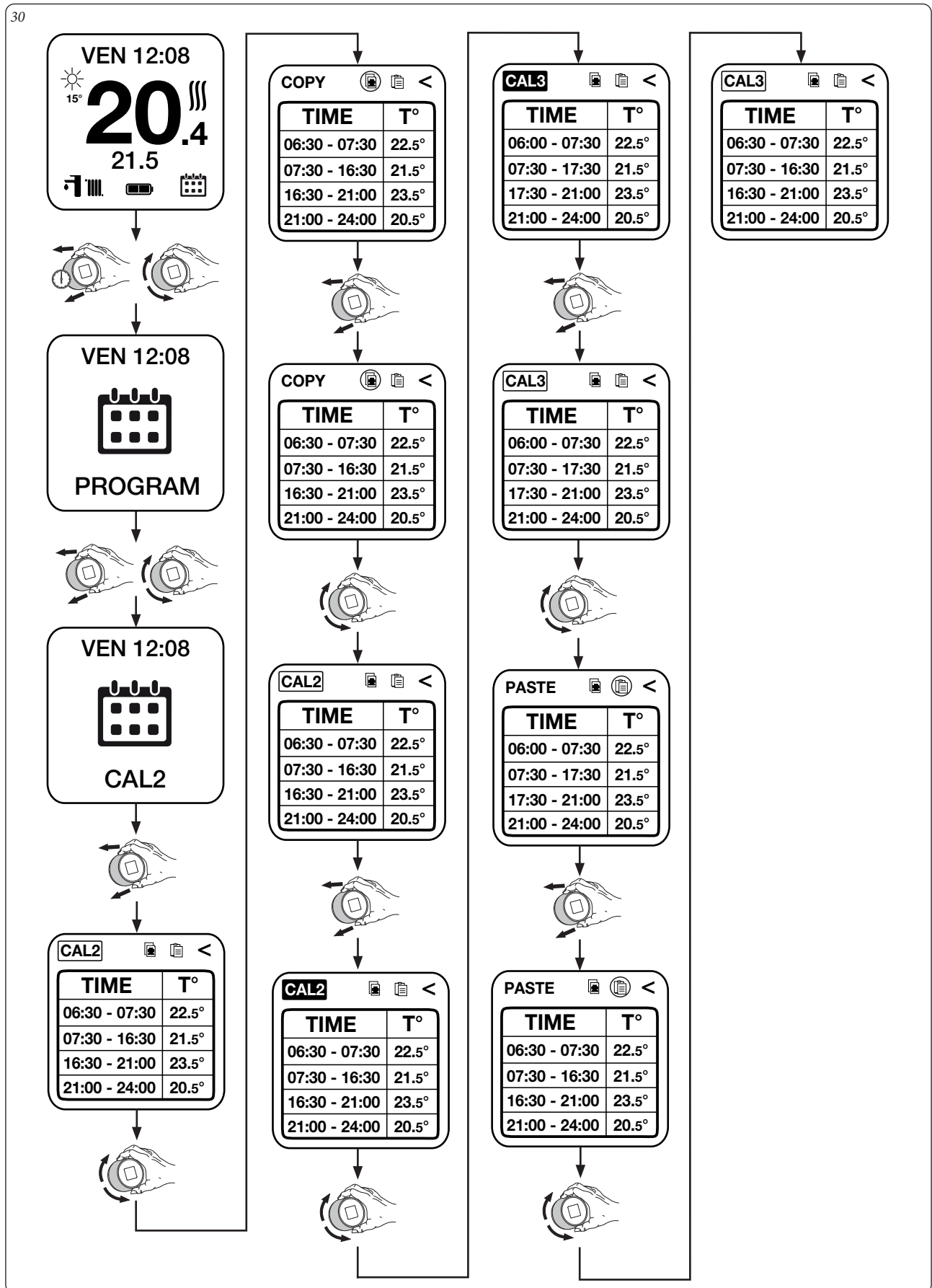

### 3.11 IMPOSTAZIONE SET ECO.

Selezionare la finestra 'SET ECO' per impostare la temperatura ambiente desiderata al di fuori delle fasce orarie programmate nei vari calendari.

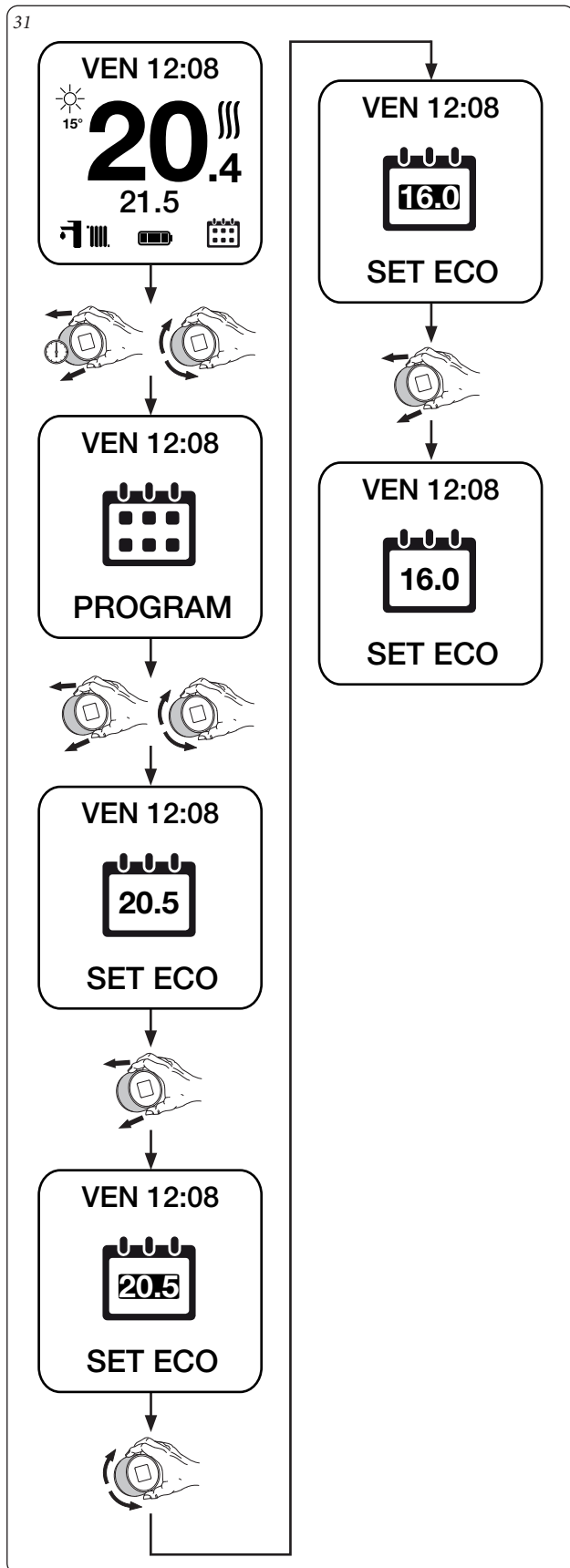

### 3.12 MODALITÀ DI FUNZIONAMENTO AUTOMATICO.

Selezionare il comando 'PROGRAM ON' per attivare la modalità di funzionamento automatico del Cronotermostato secondo la programmazione settimanale impostata.

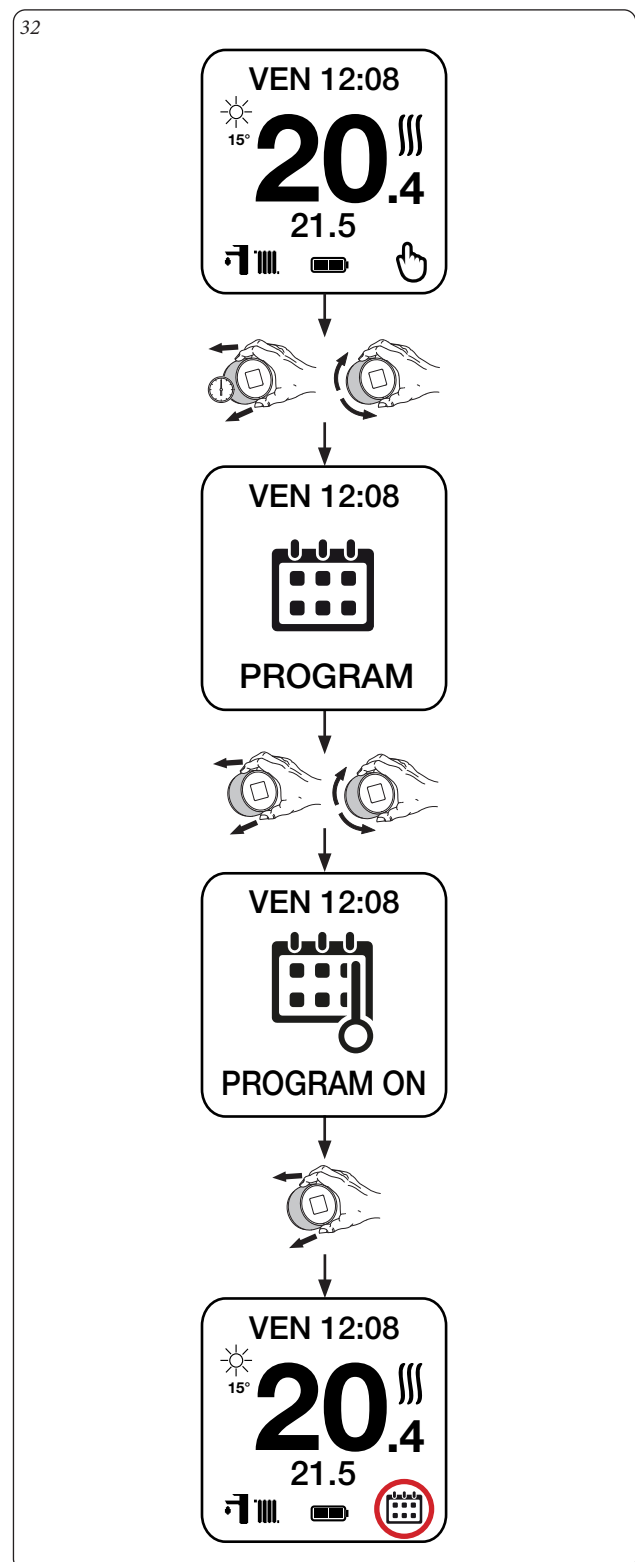



### 3.13 MODALITÀ DI FUNZIONAMENTO MANUALE.

Selezionare il comando 'PROGRAM OFF' per attivare la modalità di funzionamento manuale del Cronotermostato (mantenimento temperatura ambiente desiderata indipendentemente dalla programmazione settimanale impostata).

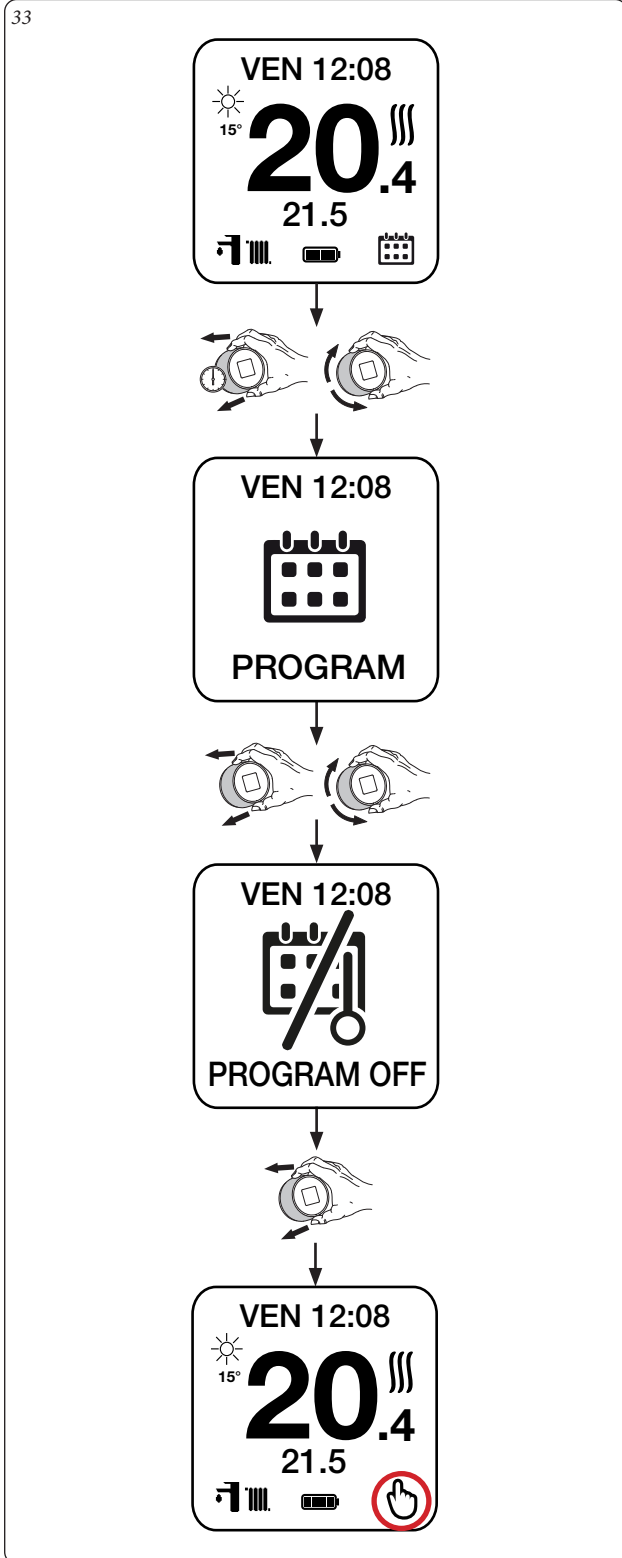

### 3.14 PROGRAMMA SANITARIO LUN-VEN.

Selezionare la finestra 'LUN - VEN' per impostare fino a 4 fasce orarie giornaliere attive da lunedì a venerdì in cui la temperatura dell'accumulo sanitario verrà mantenuta al valore desiderato. All'esterno delle fasce impostate la temperatura dell'accumulo sanitario verrà mantenuta pari alla minima temperatura sanitario del generatore.

Per modificare la temperatura sanitaria mantenuta all'interno delle fasce orarie si faccia riferimento al Paragrafo 3.4.

Per modificare la temperatura sanitaria minima mantenuta all'esterno delle fasce orarie, consultare il manuale istruzioni del generatore.

**N.B.:** questa finestra è disponibile solamente in abbinamento a generatori connessi tramite BUS di comunicazione (IMG BUS o MODBUS) e dotati di accumulo sanitario.

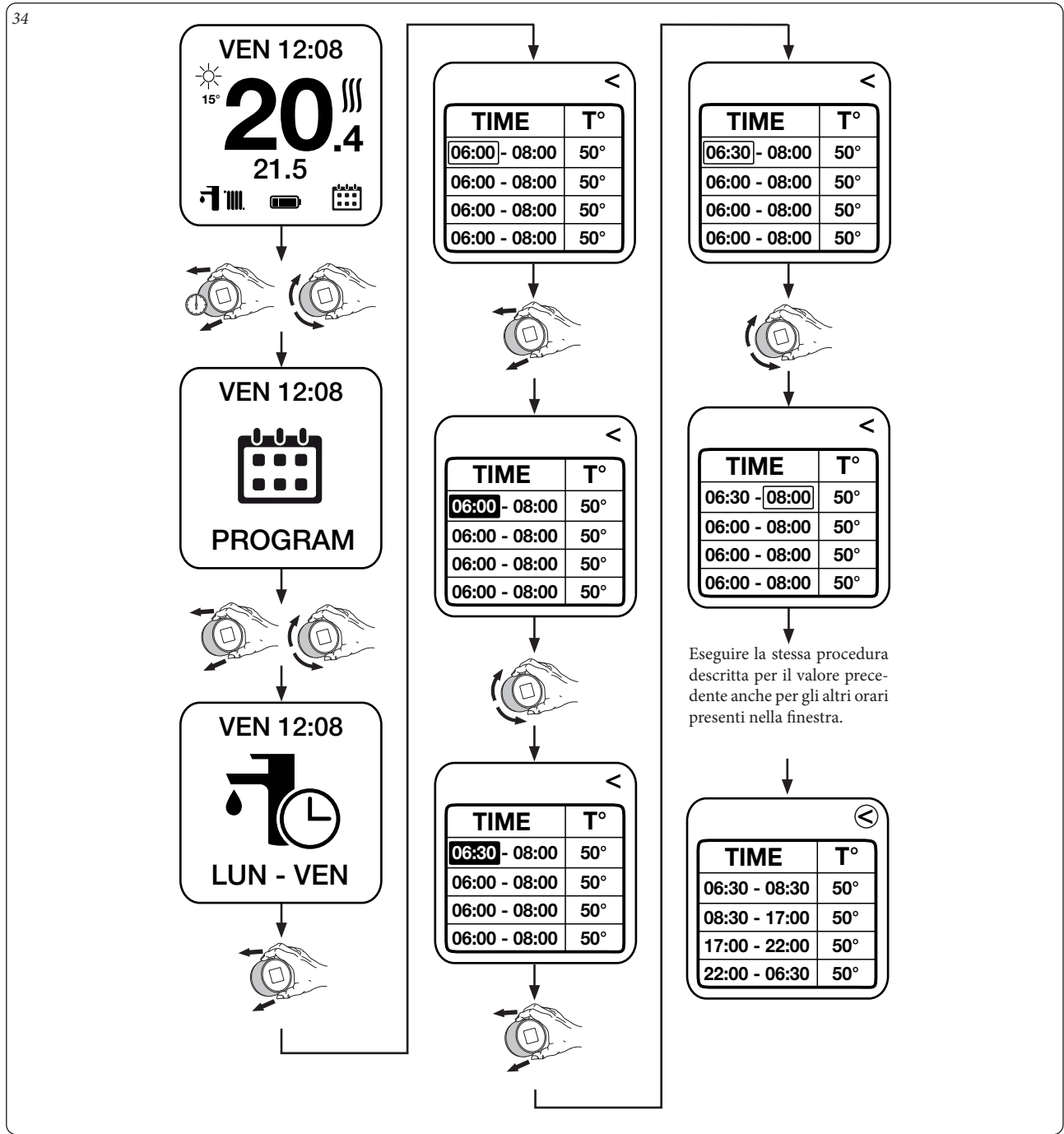

### 3.15 PROGRAMMA SANITARIO SAB-DOM.

Selezionare la finestra 'SAB - DOM' per impostare fino a 4 fasce orarie giornaliere attive sabato e domenica in cui la temperatura dell'accumulo sanitario verrà mantenuta al valore desiderato. All'esterno delle fasce impostate la temperatura dell'accumulo sanitario verrà mantenuta pari alla minima temperatura sanitario del generatore.

Per modificare la temperatura sanitaria mantenuta all'interno delle fasce orarie si faccia riferimento al Paragrafo 3.4.

Per modificare la temperatura sanitaria minima mantenuta all'esterno delle fasce orarie, consultare il manuale istruzioni del generatore.

**N.B.:** questa finestra è disponibile solamente in abbinamento a generatori connessi tramite BUS di comunicazione (IMG BUS o MODBUS) e dotati di accumulo sanitario.

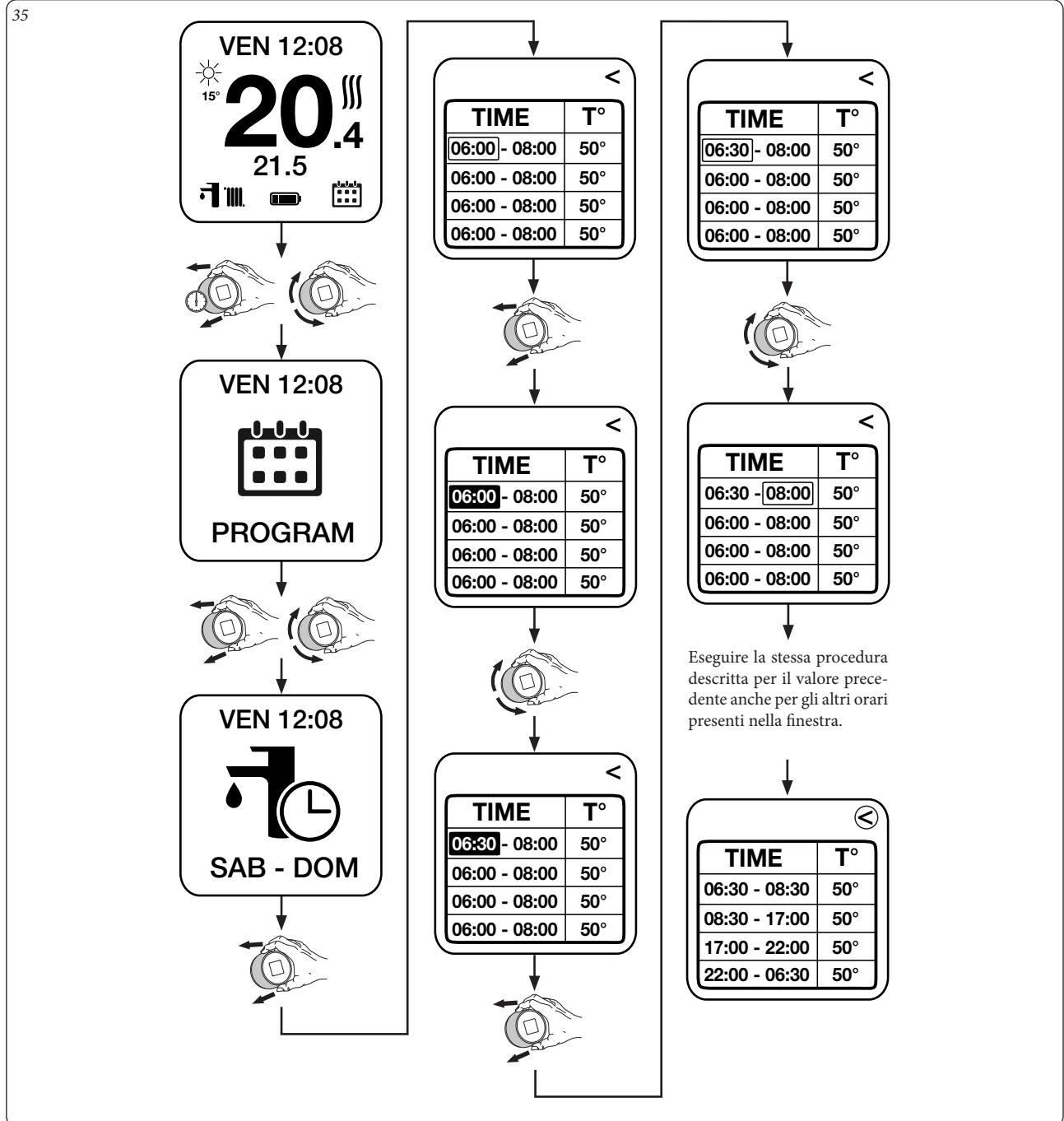

### 3.16 ATTIVAZIONE / DISATTIVAZIONE PROGRAMMA SANITARIO.

Selezionare il comando 'PROGRAM SANI' per attivare/disattivare il riscaldamento dell'accumulo sanitario secondo la programmazione settimanale impostata. Entrati nel Menù è ora possibile attivare o disattivare la funzione "Programma Sanitario", selezionando la modalità "OFF" oppure "ON" come indicato nella sequenza sotto.

N.B.: questa finestra è disponibile solamente in abbinamento a generatori connessi tramite BUS di comunicazione (IMG BUS o MODBUS) e dotati di accumulo sanitario.

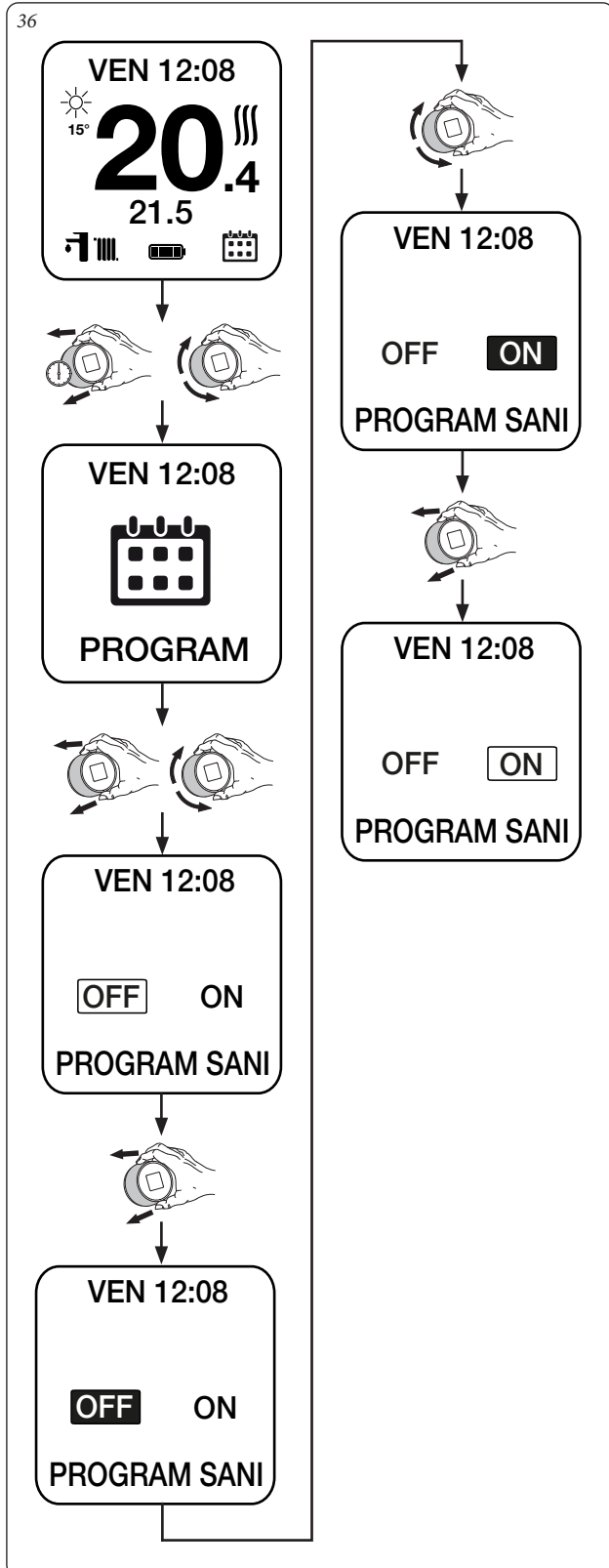

### 3.17 PROGRAMMA ANTILEGIONELLA.

Selezionare la finestra 'ANTILEGIONELLA' per impostare la frequenza in giorni di attivazione della funzione di disinfezione antilegionella. Quest'ultima consiste nell'innalzare la temperatura dell'accumulo sanitario alla massima temperatura disponibile per la fase sanitario, dopodiché il set sanitario ritorna al valore precedentemente impostato. I cicli di disinfezione vengono eseguiti alle ore 2.00 del mattino. Impostando 00 giorni la funzione viene disattivata.

N.B.: questa finestra è disponibile solamente in abbinamento a generatori connessi tramite BUS di comunicazione (IMG BUS o MODBUS) e dotati di accumulo sanitario.

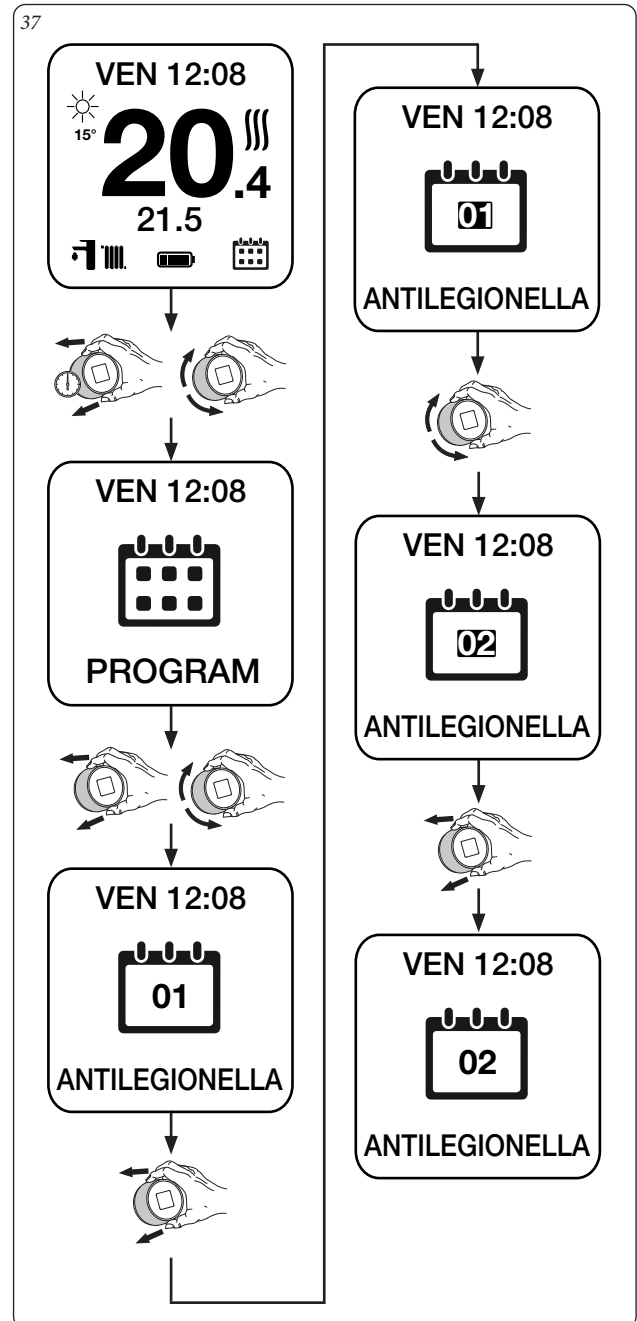

### 3.18 MENÙ IMPOSTAZIONI AVANZATE.

Entrare nel menù nascosto della finestra 'DIAGNOSTIC' per visualizzare ed impostare i parametri avanzati dell'impianto.

N.B.: per prevenire malfunzionamenti dovuti ad eventuali errate impostazioni, l'accesso a questo menù è riservato esclusivamente ad un centro assistenza tecnica autorizzato Immergas.

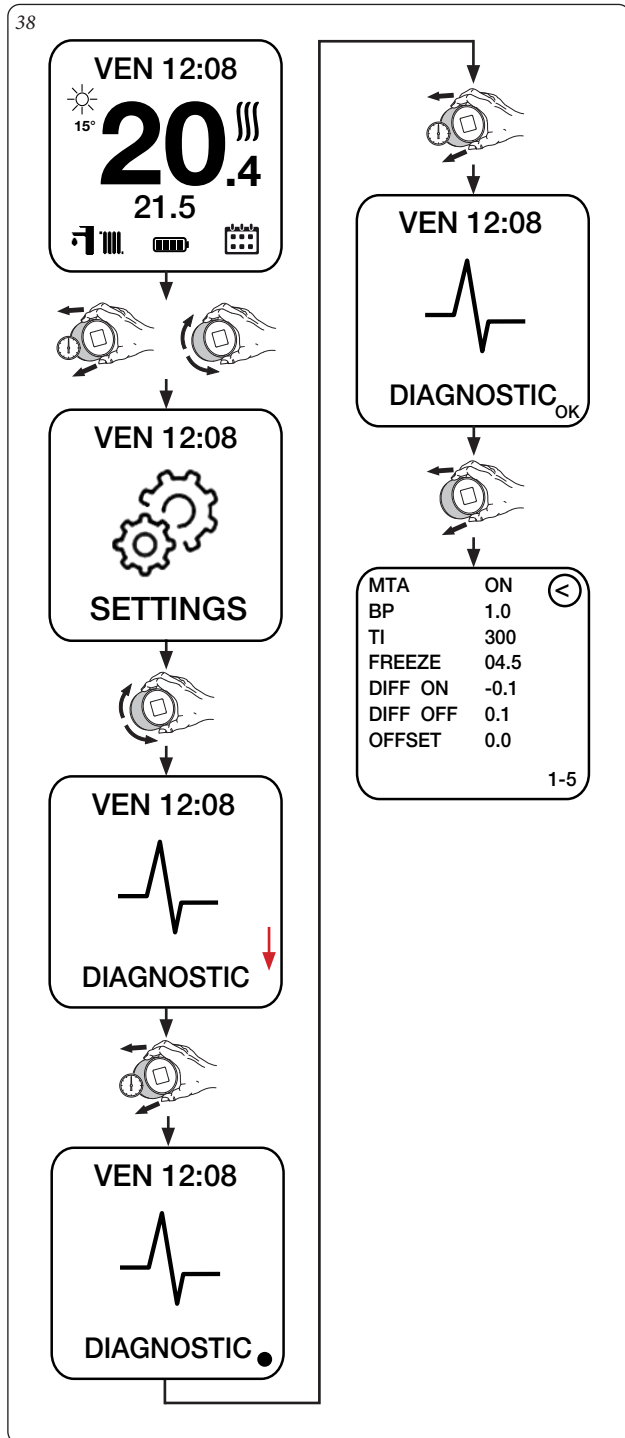

Menù Impostazioni Avanzate finestra display 1-5 (Fig. 38)			
Voce menù	Descrizione	Range	Default
<b>MTA</b> (Modulazione Temperatura sonda Ambiente)	Se abilitata (On), consente al Cronotermostato di modulare la temperatura di mandata impianto in funzione della differenza tra la temperatura ambiente desiderata e quella rilevata. Se disattivata (Off), la temperatura di mandata impianto sarà mantenuta costante fino al raggiungimento della temperatura ambiente desiderata. <b>N.B.:</b> nel caso sia abilitata la funzione di compensazione climatica, la temperatura massima di mandata impianto sarà calcolata in funzione della temperatura ambiente esterno secondo la curva di compensazione impostata (vedi Paragr. 3.5).	On / Off	On
<b>BP</b>	Banda Proporzionale	0 ÷ 9,9 °C	1,0 °C
<b>TI</b>	Tempo di Integrazione	60 ÷ 990 sec	300 sec.
<b>FREEZE</b>	Permette di impostare la temperatura ambiente di attivazione della funzione antigelo	0 ÷ 10,0 °C	4,5 °C
<b>DIFF ON</b>	Differenziale termico attivazione richiesta riscaldamento/cessazione richiesta raffrescamento - Valore da sottrarre al set point ambiente impostato che determina l'inizio della richiesta riscaldamento/la fine della richiesta raffrescamento	-0,1 ÷ -1,5 °C	- 0,1 °C
<b>DIFF OFF</b>	Differenziale termico cessazione richiesta riscaldamento/attivazione richiesta raffrescamento - Valore da sommare al set point ambiente impostato che determina la fine della richiesta riscaldamento/l'inizio della richiesta raffrescamento	0 ÷ 1,5 °C	+ 0,1 °C
<b>OFFSET</b>	Compensazione temperatura ambiente	-3,0 ÷ 3,0 °C	0 °C





## 4 ASSOCIAZIONE SMARTECH PLUS E SMART SPEAKER.

### 4.1 PROCEDURA ASSOCIAZIONE ACCOUNT ALEXA.

Questa procedura permette di controllare le installazioni direttamente da Alexa tramite Smartphone o Smart Speaker.

Completare la procedura di Installazione (Capitolo 1).

Sul proprio smartphone cercare sul Market Android/IOS ed installare l'applicazione "Alexa".

Avviare l'applicazione Alexa ed effettuare il login con le relative credenziali. Nel caso non si disponga delle credenziali Alexa, completare la registrazione tramite la medesima applicazione.

Una volta effettuato il login nell'applicazione Alexa, cercare la skill "Smartech" (Fig. 39) ed abilitarla (Fig. 40).

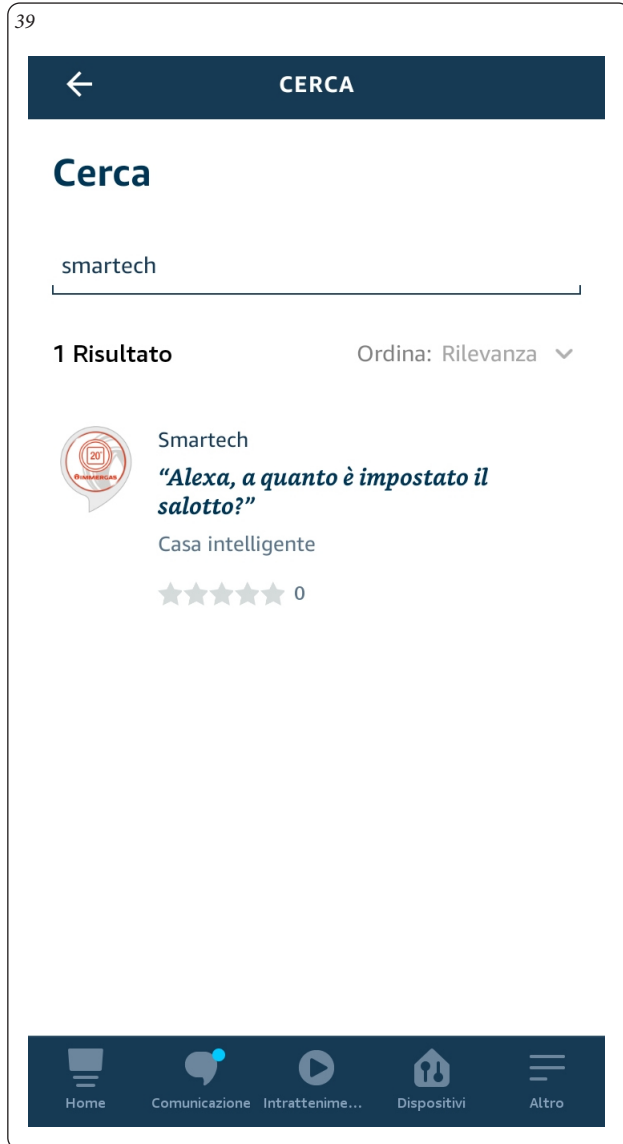

Successivamente verranno richieste le credenziali con le quali ci si è registrati sull' applicazione Smartech contenente le Installazioni (Fig. 41). Attendere che Alexa colleghi i termostati.

41

Sign in with your username and password

Username

Username

Password

Password

[Forgot your password?](#)

**Sign in**

[Need an account? Sign up](#)

Accedere al menù “Dispositivi” e premere su “Termostati” (Fig. 42) per visualizzare tutte le installazioni registrate (Fig. 43).

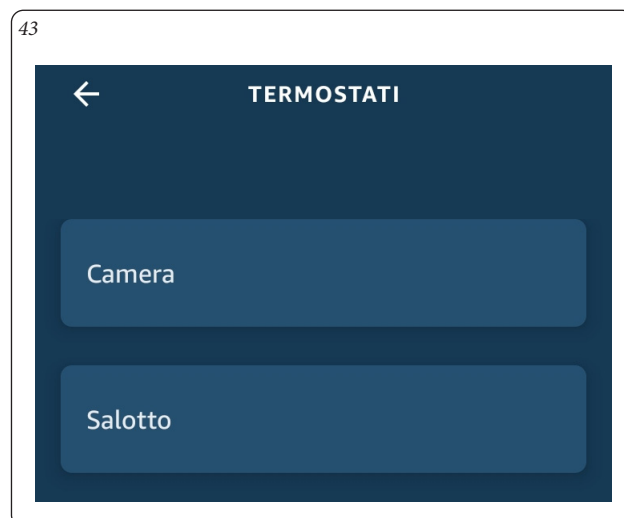

Premendo sull'installazione desiderata si potrà controllare la temperatura direttamente da Alexa (Fig. 44).



#### 4.2 CONTROLLO TRAMITE COMANDI VOCALI ALEXA

E' possibile controllare le installazioni tramite i comandi vocali di Alexa. Di seguito un breve elenco dei comandi riconosciuti:

- "Alexa controlla la temperatura";
- "Alexa alza la temperatura fino a 22 gradi";
- "Alexa abbassa la temperatura fino a 20 gradi".

Nel caso si disponga di due o più installazioni, esempio Salotto e Camera, è possibile specificare a quale Cronotermostato è riferito il comando:

- "Alexa, imposta la temperatura del Salotto a 21 gradi".

Per l'elenco completo dei comandi, consultare la pagina relativa alla skill Smartech su Amazon o Alexa.

**N.B.:** non è garantita la piena compatibilità di Smartech Plus con tutti i dispositivi Amazon.

### 4.3 PROCEDURA ASSOCIAZIONE ACCOUNT GOOGLE HOME

Questa procedura permette di controllare le installazioni direttamente da Google Home tramite Smartphone e Smart Speaker.

Completare la procedura di Installazione (Capitolo 1).

Sul proprio smartphone cercare sul Market Android/IOS ed installare l'applicazione "Google Home".

Avviare l'applicazione Google Home ed effettuare il login con le relative credenziali Google.

Nel caso non si disponga delle credenziali Google, completare la registrazione tramite la medesima applicazione.

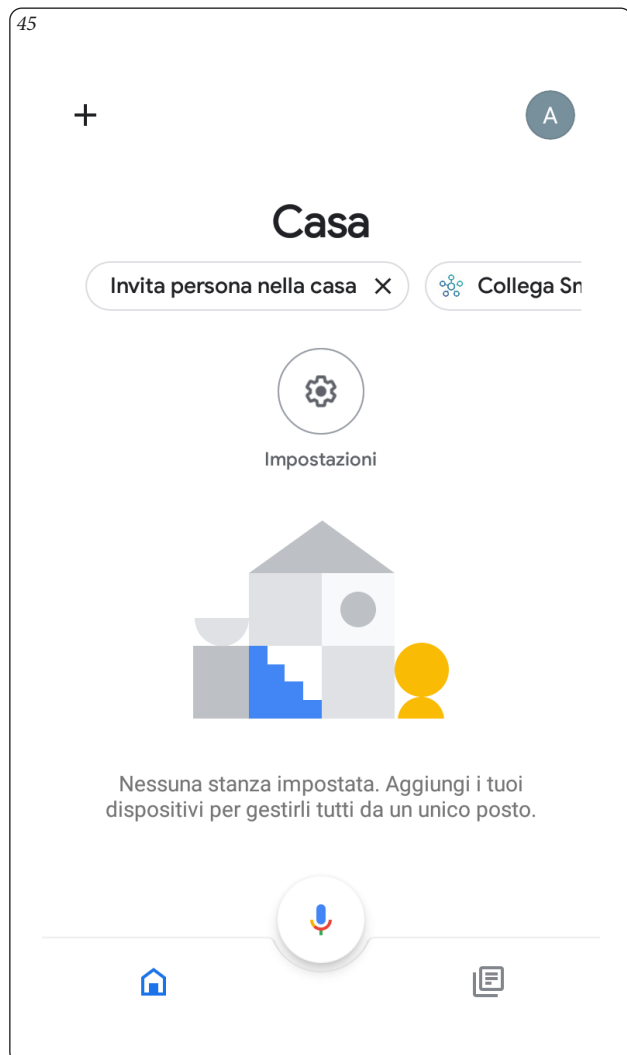

Una volta effettuato il login nell'applicazione Google Home, premere sul bottone "+" in alto a sinistra per aggiungere un nuovo dispositivo (Fig. 45).

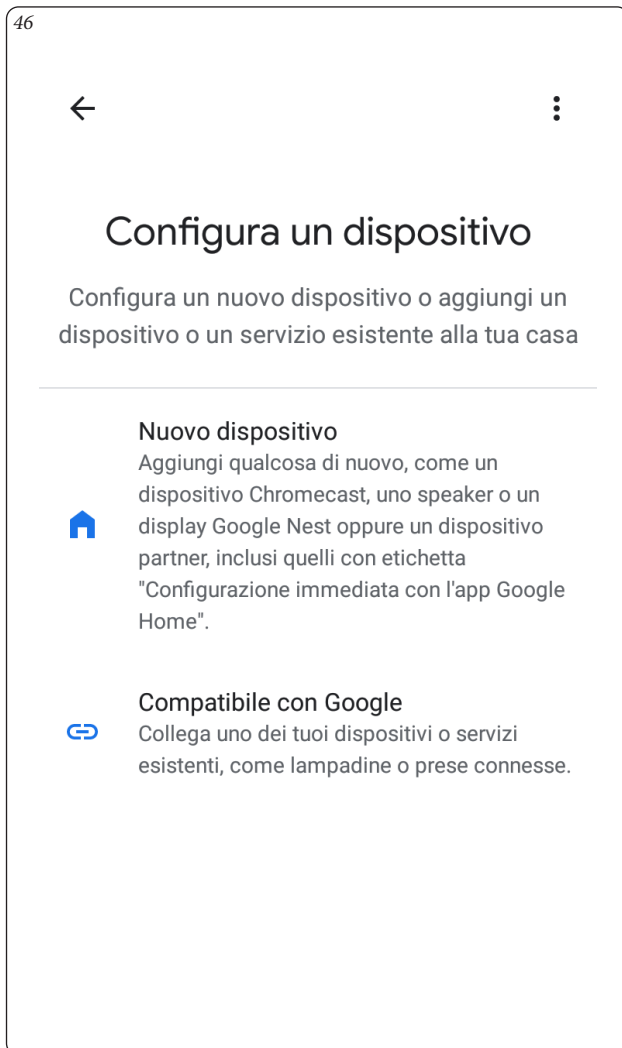

Successivamente premere su "Aggiungi dispositivo" e selezionare "Compatibile con Google" (Fig. 46).

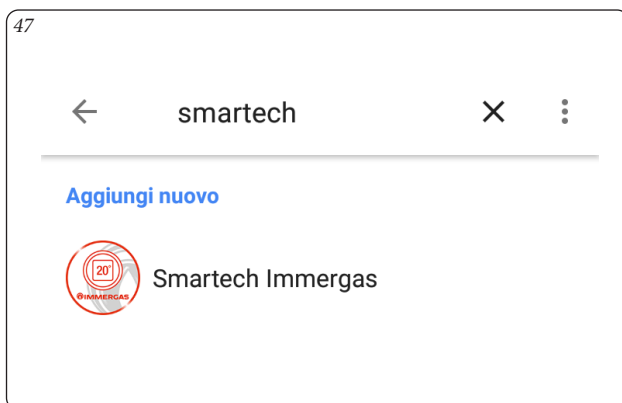

Cercare "Smartech" come servizio da associare, dopodiché inserire le credenziali d'accesso dell'account Smartech (Fig. 47).

Una volta completata la procedura d'associazione del servizio tornare alla home di Google Home per visualizzare il termostato collegato. Premere sul dispositivo per controllarne le regolazioni (Fig. 48-49).

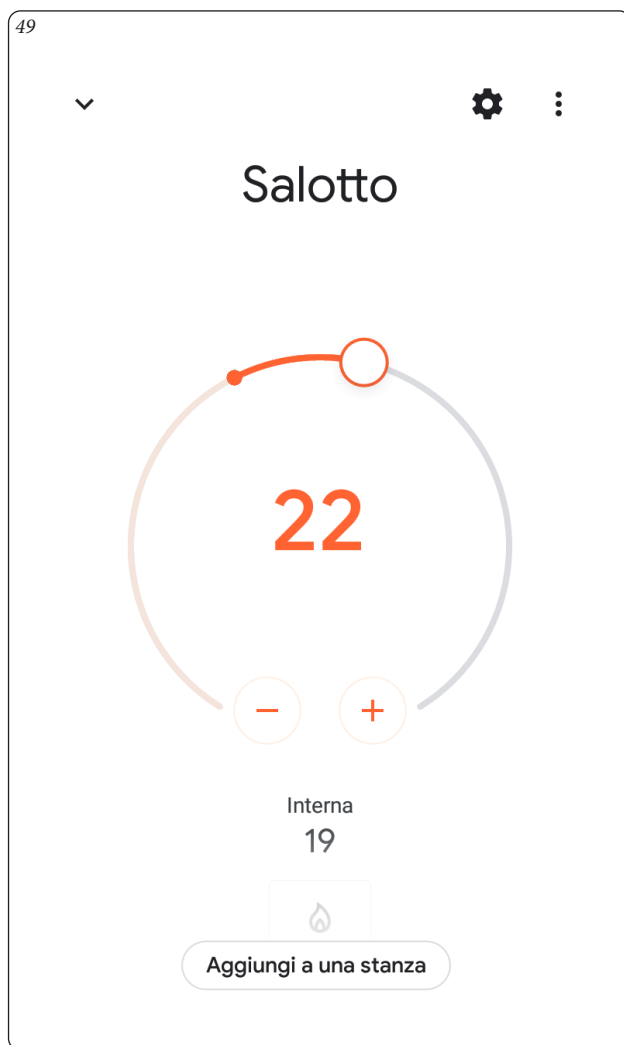

#### 4.4 CONTROLLO TRAMITE COMANDI VOCALI GOOGLE HOME

È possibile controllare le installazioni tramite i comandi vocali di Google Home.

Di seguito un breve elenco dei comandi riconosciuti:

- "Hey Google, alza la temperatura fino a 22 gradi";
- "Hey Google, abbassa la temperatura fino a 20 gradi".

Nel caso si disponga di due o più Installazioni, esempio Salotto e Camera, è possibile specificare a quale Cronotermostato è riferito il comando:

- "Hey Google, imposta la temperatura del Salotto a 21 gradi."

Per l'elenco completo dei comandi, consultare la pagina relativa alla skill Smartech su Google Home.

## 5 FUNZIONE AWAY.

La funzione Away permette di gestire in modo differente l’Impianto in base alla posizione GPS dello smartphone rispetto all’installazione.

Per accedere e modificare le impostazioni del proprio Impianto è necessario conoscere le credenziali dell’Account al quale quest’ultimo è associato.

### 5.1 DETTAGLI FUNZIONE

Quando sull’Impianto interessato è stata abilitata la funzione Away, la richiesta di attivazione del generatore verrà eseguita:

- considerando la temperatura ambiente desiderata impostata se la posizione GPS dello smartphone si trova entro la distanza Away dall’installazione;
- forzando una temperatura ambiente desiderata pari al SET ECO (Paragrafo 3.11) se la posizione GPS dello smartphone è al di fuori della distanza Away dall’installazione.

E’ possibile attivare/disattivare la funzione Away sul singolo Impianto. Nel caso si modifichi manualmente la temperatura ambiente dal Cronotermostato oppure dall’app con modalità Away attiva, questa verrà automaticamente disattivata fino alla prossima fascia oraria di funzionamento.

### 5.2 IMPOSTAZIONI

Per accedere alle Impostazioni relative alla funzione Away, selezionare l’Impianto al quale si vuole associare lo Smartphone (in questo caso chiamato Salotto) e proseguire nel menù Configurazioni (Fig. 50).

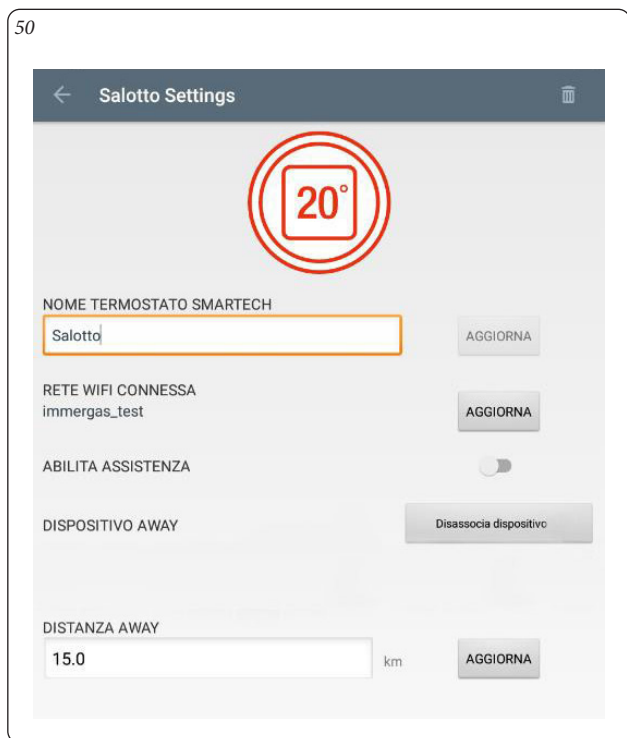

### 5.3 ASSOCIAZIONE SMARTPHONE

Per associare lo Smartphone all’Impianto basterà premere sul bottone “Associa dispositivo”(Fig. 51).

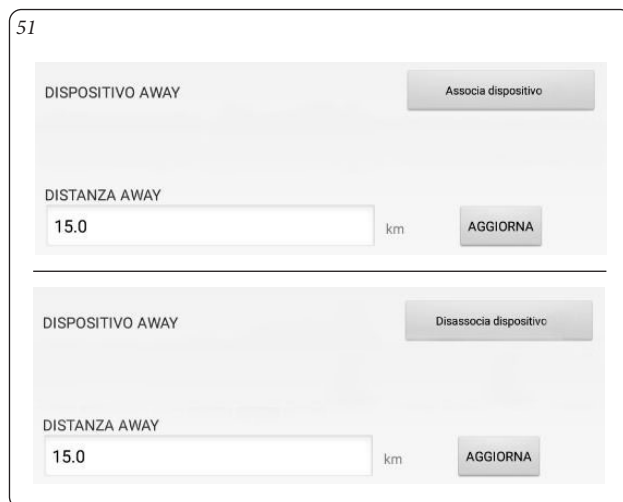

Per disassociare lo Smartphone basterà premere su “Disassocia dispositivo”

#### 5.4 ATTIVAZIONE FUNZIONE AWAY

Una volta associato il proprio Smartphone all'Impianto desiderato come descritto nel Paragrafo 5.3, è possibile attivare la funzione Away sullo stesso.

Premere l'icona 'Away' in basso a destra nella finestra principale (vedi particolare cerchiato in Fig. 52) e selezionare una delle seguenti modalità della funzione:

- automatico, la modalità resta attiva fino alla sua disattivazione;
- manuale, la modalità resta attiva per un numero fissato di ore;
- Off, la modalità è disattivata.

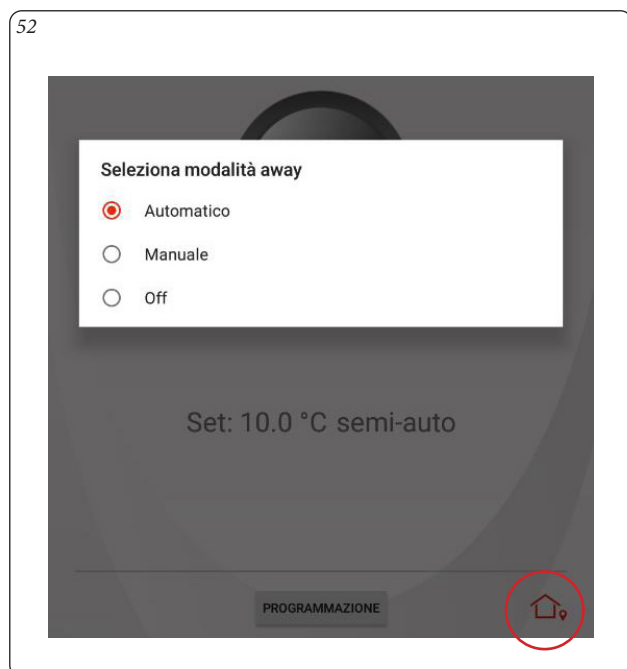

La funzione Away è abilitata se l'icona 'Away' in basso a destra nella finestra principale è di colore rosso. (Fig 53).



#### 5.5 CAMBIO GEOLOCALIZZAZIONE IMPIANTO

La geolocalizzazione dell'Impianto è legata alla procedura di connessione del Gateway alla rete Wi-Fi.

Ogni volta che si cambia la password della rete Wi-Fi alla quale è collegato il Gateway o si associa un nuovo Impianto all'Account, viene registrata la posizione mediante la geolocalizzazione dello Smartphone.



## 6 INTERFACCIA WEB.

Tramite Smartech Plus è possibile controllare e visualizzare lo stato di funzionamento del proprio Impianto tramite una apposita pagina WEB consultabile da PC o Tablet.

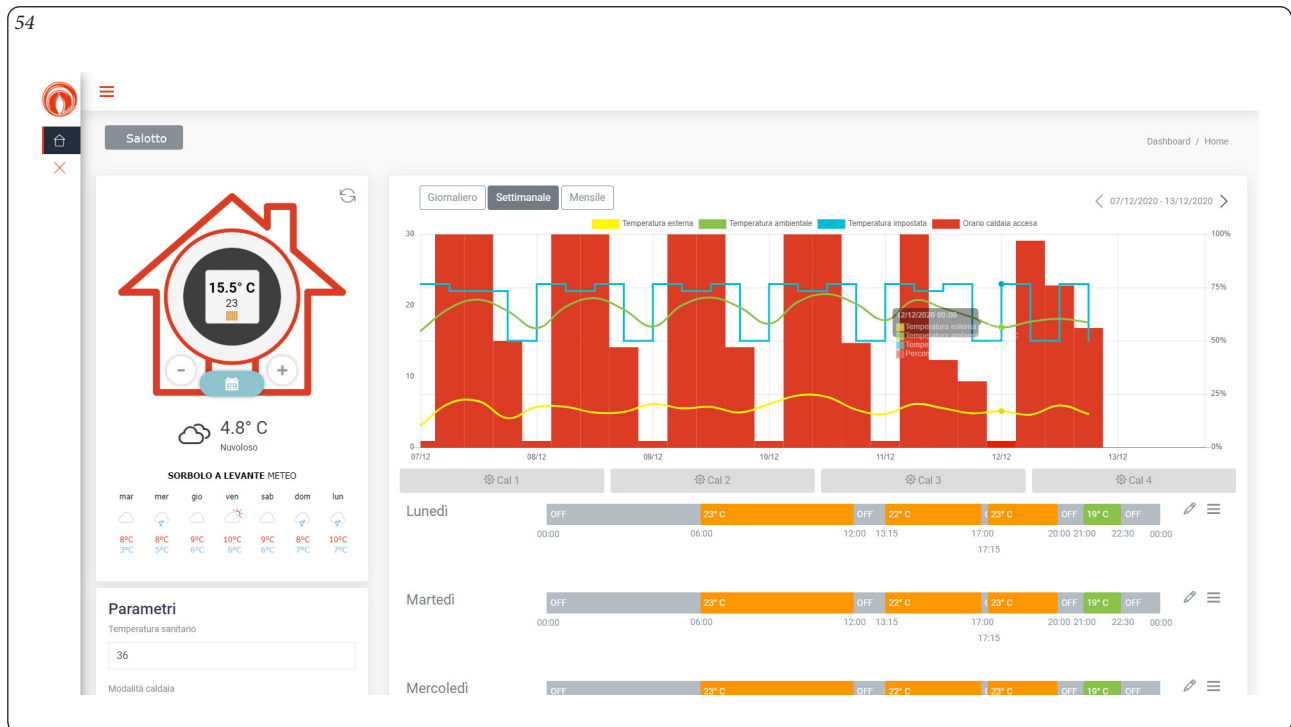

### 6.1 DETTAGLI FUNZIONE

Questa interfaccia mostra il grafico di funzionamento giornaliero, settimanale e mensile (Fig. 54).

E' possibile modificare il calendario giornaliero e controllare i parametri base delle singole Installazioni.

Per il controllo dei parametri avanzati è possibile intervenire tramite App Smartech.

L'interfaccia Web è raggiungibile, tramite accesso con credenziali dell'App Smartech, al seguente indirizzo:

<https://smartechplus.immergas.com>

## 7 FAQ.

In questo capitolo sono elencati alcuni suggerimenti per un corretto utilizzo di Smartech Plus e le principali soluzioni ai problemi più ricorrenti.

### 7.1 RIPRISTINO VALORI DI DEFAULT CRONOTERMOSTATO.

In caso di errata programmazione dei parametri del Cronotermostato è possibile ripristinare i valori di fabbrica nel seguente modo:

Entrare nel menu Diagnostic (Paragrafo 3.6) e premere 5 volte fino alla comparsa della scritta "DEFAULT" nel riquadro "SIGNAL STRENGHT".

### 7.2 STATO DEL SISTEMA TRAMITE APP.

E' possibile verificare lo stato del sistema dalla pagina principale dell'Installazione tramite l'App. L'installazione è composta da/dai Cronotermostato/i e dal Gateway.

- Nel caso il/i Cronotermostato/i siano disconnessi dal Gateway (batteria scarica o fuori portata Bluetooth) l'App mostrerà la scritta "SMARTECH è disconnesso!" (Fig. 55).

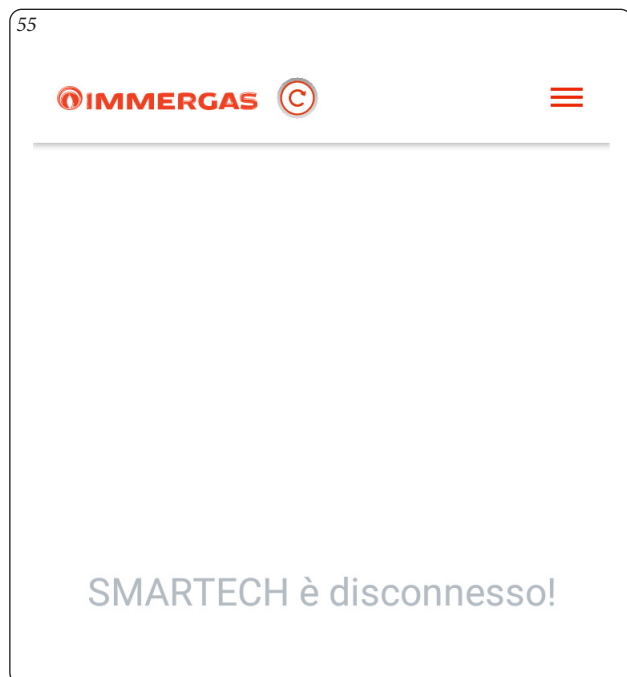

In questo caso è necessario sostituire le batterie del/dei Cronotermostato/i oppure avvicinare quest'ultimo/i al Gateway (vedi Paragrafo 3.6 Signal strenght).

- Nel caso il Gateway non sia connesso ad internet (assenza della rete internet domestica o fuori portata Wi-Fi) l'app mostrerà un avviso dell'ultimo aggiornamento con data e ora (Fig. 56).



In questo caso è necessario controllare l'accesso ad internet oppure la copertura del segnale Wi-Fi di casa.

### 7.3 OT ERROR / MODBUS ERROR SUL CRONOTERMOSTATO.

#### Errata connessione elettrica.

Controllare sul manuale di installazione il corretto collegamento elettrico del Gateway, verificando anche gli schemi elettrici presenti sul libretto istruzioni del generatore.

#### Attivazione modalità provvisoria.

Togliere le batterie dal/dai Cronotermostato/i e togliere alimentazione al Gateway. Inserire nuovamente le batterie e alimentare nuovamente il Gateway.

#### Errata registrazione Impianto.

Cancellare la Zona principale dell'Installazione che ha evidenziato l'anomalia, (Paragr. 2.7) Rif. 1 e ripetere la registrazione (Paragr. 1.3).

### 7.4 LOGOUT APP

In caso di malfunzionamento dell'app e/o visualizzazione di valori/parametri non coerenti, è consigliato effettuare nuovamente l'accesso all'App.

Per effettuare il logout basterà premere sulle 3 barrette orizzontali, in alto a destra nella finestra principale e selezionare il comando 'Logout'.

Inserire nuovamente le credenziali di registrazione per effettuare il login.

#### **7.5 ASSOCIAZIONE BLUETOOTH (BLE)**

L'App Smartech, durante la registrazione dell'Impianto, ricerca in modo autonomo la connessione Bluetooth del Gateway.

Non forzare manualmente l'associazione tra smartphone e Gateway tramite rete Bluetooth denominata "J\_CONFIG". Nel caso di associazione forzata, disassociare la suddetta rete Bluetooth dallo smartphone.

#### **7.6 BANDA 2.4GHz E 5GHz**

Smartech Plus è compatibile con la frequenza 2.4GHz 802.11b/g/n. Nel caso si possieda un router bi banda, 2.4GHz e 5GHz, Smartech Plus potrà essere connesso solamente a reti 2.4GHz.

In caso di cadute di connessioni frequenti, si consiglia di creare una rete ospite 2.4GHz alla quale connettere Smartech Plus ed eventuali espansioni di zona. La rete ospite non deve richiedere alcuna autenticazione via web.

Nel corso della vita utile dei prodotti, le prestazioni sono influenzate da fattori esterni, come ad es. la durezza dell'acqua sanitaria, gli agenti atmosferici, le incrostazioni nell'impianto e così via. I dati dichiarati si riferiscono ai prodotti nuovi e correttamente installati ed utilizzati, nel rispetto delle norme vigenti.

N.B.: si raccomanda di fare eseguire una corretta manutenzione periodica.



Il libretto istruzioni è realizzato in carta ecologica



**immergas.com**

Per richiedere ulteriori approfondimenti specifici, i Professionisti del settore possono anche avvalersi dell'indirizzo e-mail: [consulenza@immergas.com](mailto:consulenza@immergas.com)

Immergas S.p.A.  
42041 Brescello (RE) - Italy  
Tel. 0522.689011  
Fax 0522.680617

