

CONDENSAZIONE

 IMMERGAS



# VICTRIX ZEUS SUPERIOR

Murali a condensazione  
con boiler in acciaio Inox da 54 litri

**HYDROGEN READY**



# VICTRIX ZEUS SUPERIOR

Prestazioni e design evoluti, installazione flessibile

**Nuovo design, scheda elettronica hi-tech, performance idrauliche e comfort eccellente** con il boiler da 54 litri per le **sostituzioni** di caldaie obsolete. Le nuove caldaie a condensazione VICTRIX ZEUS SUPERIOR hanno potenze da 25, 30 e 35 kW, campo di **modulazione** molto ampio (**dal 10% al 100% della potenza**) per alzare l'efficienza, **circolatore a basso consumo e modulo a condensazione con serpentino ad ampia sezione per ridurre i rischi di intasamento**.

La **classe ecologica** delle VICTRIX ZEUS SUPERIOR è la **6**: la migliore per le basse emissioni nocive (CO e NOx). Tutti i modelli **possono scaricare i fumi a parete** (D.L. 102, 4 luglio 2014) e la **clapet di serie** permette l'**abbinamento a sistemi di evacuazione dei fumi collettivi in pressione positiva**. La scheda elettronica di ultima generazione consente la **gestione da cruscotto fino a 3 zone**, i comandi si effettuano con le comode manopole e l'ampio display a tasti touch retroilluminati.

Le VICTRIX ZEUS SUPERIOR si installano anche all'esterno in luoghi protetti e sono fornite con unico codice prodotto perché funzionano con metano, GPL o aria propanata. **Gli attacchi idraulici sono identici ai precedenti modelli** e il **gruppo di allacciamento è di serie** per favorire gli installatori nelle sostituzioni.



**Efficienza  
stagionale 94%**

**A+**

VICTRIX ZEUS SUPERIOR può raggiungere una classificazione energetica maggiore (A+), se abbinata a un termoregolatore evoluto Immergas come CAR<sup>v2</sup>, CRD PLUS (quando associati a sonda esterna) o SMARTECH PLUS. Può inoltre beneficiare della detrazione ECOBONUS del 65%\* attualmente in vigore, se abbinato a un termoregolatore evoluto.

\* Ulteriore requisito per accedere ad ECOBONUS 65% è installare valvole termostatiche a bassa inerzia termica sull'impianto di climatizzazione invernale (fatti salvi i casi di esclusione previsti dal Decreto 06/08/2020, Allegato A, p.to 10.3)



### MASSIMA FLESSIBILITÀ

Le caldaie VICTRIX ZEUS SUPERIOR hanno ottenuto la certificazione **Hydrogen Ready**. La nuova VICTRIX ZEUS SUPERIOR può ora funzionare a metano, GPL, aria propanata e **miscela fino al 20% di idrogeno**.

### IDROGENO: LA SOLUZIONE PER RIDURRE L'EMISSIONE DI CO<sub>2</sub> E GAS SERRA IN AMBIENTE

Mentre il gas naturale emette anidride carbonica nell'atmosfera quando viene bruciato in una caldaia, l'idrogeno no. Dal momento che gran parte delle emissioni di anidride carbonica sono dovute all'industria del riscaldamento, questa nuova tecnologia può essere un'arma chiave nella lotta per raggiungere i livelli di emissioni zero di anidride carbonica.

Per dare un'idea dei vantaggi ambientali, si pensi che l'introduzione della miscela di idrogeno al 20% in tutto il mondo **permetterebbe di risparmiare circa 6 milioni di tonnellate di emissioni di anidride carbonica all'anno e la riduzione dei gas serra del 7%**.

Se le caldaie fossero completamente alimentate a idrogeno i risultati sarebbero straordinari.

FORMULA COMFORT  
**10**  
ANNI

Con "Passa al Nuovo" la garanzia convenzionale può essere estesa **fino a 10 anni senza costi di attivazione**, e poi ancora di altri 5. Basta contattare un **C.A.T Immergas aderente all'iniziativa** in occasione della verifica iniziale gratuita. Approfondisci su [casa.immergas.com/passaalnuovo](https://casa.immergas.com/passaalnuovo)

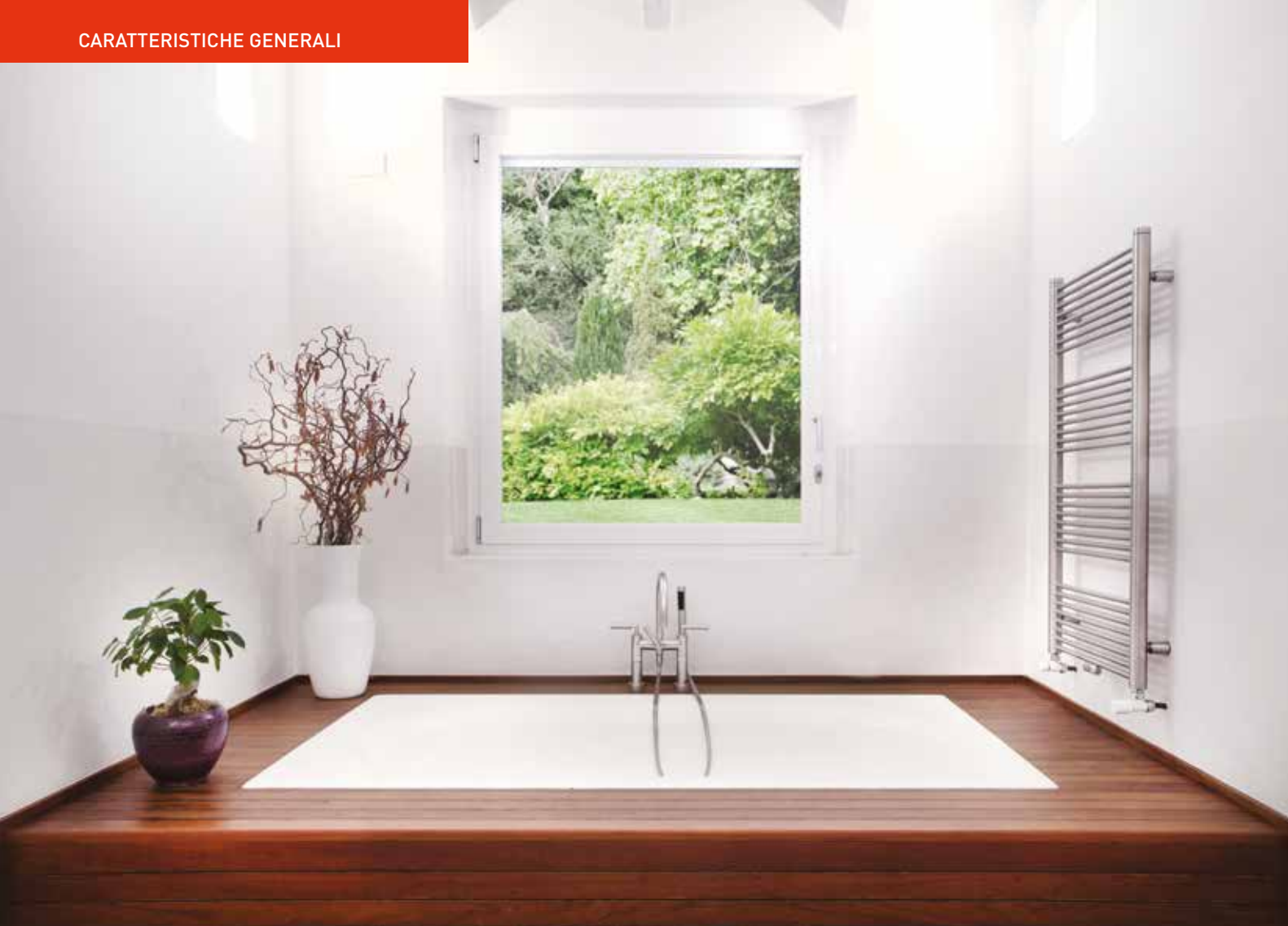

### **BOILER INOX DA 54 LITRI**

L'acciaio Inox garantisce l'inalterabilità del bollitore all'azione dell'acqua e l'ampia flangia ottimizza le operazioni di pulizia e manutenzione. All'interno del boiler è collocato un serpentino in acciaio Inox avvolto a doppia spirale concentrica che assicura un rapido scambio termico.

### **PRELIEVI MULTIPLI DI ACQUA CALDA SANITARIA**

La capacità del bollitore in acciaio Inox, unita all'ottima regolazione della temperatura, hanno permesso di ottenere la marcatura \*\*\* ai sensi della EN 13203-1, ovvero il massimo delle prestazioni sanitarie, garantendo un elevato comfort anche con prelievi contemporanei di acqua calda sanitaria.

### **VASO D'ESPANSIONE SANITARIO DI SERIE**

### **OMOLOGATE PER ESTERNO**

Grazie alla nuova coibentazione che equipaggia il bollitore inox e alla protezione di serie fino a 0 °C, le caldaie VICTRIX ZEUS SUPERIOR possono essere installate all'esterno in luogo parzialmente protetto. Con un opportuno kit optional è possibile estenderla fino a -15 °C (in presenza di alimentazione elettrica e gas). Il grado di isolamento elettrico è IPX5D.





### SCAMBIATORE PRIMARIO IN ACCIAIO INOX

Lo **scambiatore primario** che equipaggia le VICTRIX ZEUS SUPERIOR è realizzato con **serpentino di scambio mono-tubo in acciaio Inox**. L'assenza di collettori e circuiti in parallelo, garantisce la **massima affidabilità nel tempo**: non sono presenti saldature.

La singola spirale in acciaio Inox senza strozzature permette di avere un **circuito idraulico perfettamente bilanciato, riducendo notevolmente le perdite di carico**.

La **sezione interna, ampia e costante**, consente di limitare depositi, riducendo i rischi di intasamento nel caso di impurità presenti nell'acqua (ad esempio nel caso di sostituzione di caldaie su impianti datati).

Per questa sua peculiarità, le **VICTRIX ZEUS SUPERIOR sono ideali nella sostituzione**.



### NUOVO ED ELEGANTE DESIGN, ELETTRONICA HI-TECH

Equipaggiata con **portello di chiusura cruscotto e ampio display sempre in vista, tasti touch retroilluminati e comode manopole** per effettuare le regolazioni.

Il display risulta ben illuminato e leggibile e i tasti touch sono dotati di un **ottimo feedback tattile**, in linea con l'elevato livello qualitativo del prodotto.

Oltre all'illuminazione dei tasti, la scheda è dotata di segnalatore acustico in grado di evidenziare in modo sonoro i comandi attuati dall'utente sui pulsanti.

**L'elettronica hi-tech** mette a disposizione numerose nuove funzioni come ad esempio **la possibilità di gestire direttamente dal cruscotto di caldaia 3 zone o la comodità di impostare 4 fasce orarie comfort e 4 calendari, per la programmazione delle zone impianto e del sanitario.**

## Legenda

1	Caldaia
2	Sonda esterna
3	DIM 3 zone ErP
4	Kit scheda di interfaccia DOMINUS
5	Concentratore sonde ambiente wireless
6	Sonde ambiente wireless
—	Collegamenti elettrici
—	Collegamenti MODBUS

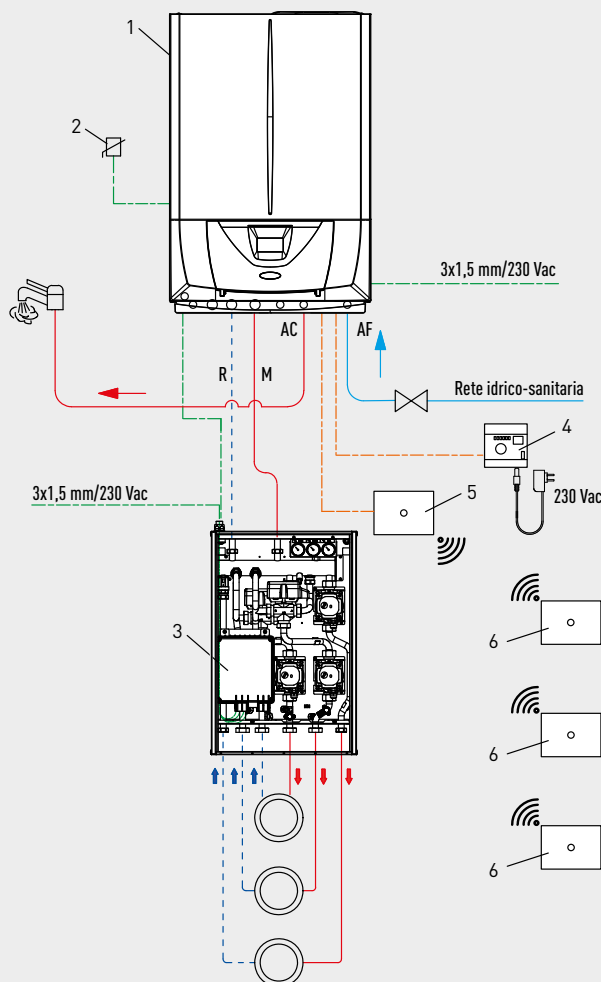

## L'EVOLUZIONE NELLA TERMOREGOLAZIONE

## Impianti con più zone

Equipaggiata di serie con elettronica di ultima generazione, è possibile la gestione di 3 zone con l'ausilio di sonde ambiente wireless e concentratore (entrambi optional).

L'impostazione delle temperature ambiente e delle fasce orarie di funzionamento avviene direttamente dal cruscotto della caldaia o a distanza tramite app (da telefono, tablet o pc) con l'ausilio del kit optional interfaccia DOMINUS. È inoltre possibile l'interfaccia con sistemi di gestione domotica con protocollo KONNEX (non forniti da Immergas).

In ville unifamiliari particolarmente estese la gestione dell'impianto può essere affidata al kit disgiuntore impianto DIM ErP. Il carter inferiore della caldaia è predisposto per il fissaggio sia del concentratore sonde ambiente che della scheda di interfaccia DOMINUS, rendendo agevole all'installatore le operazioni di montaggio dei kit.

## Impianti monozona

Queste applicazioni possono essere gestite in modo semplice attraverso lo SMARTTECH PLUS (con relativa app per il controllo a distanza), oppure con il CARV2 (entrambi optional).

*Nota: i kit optional sopradescritti sono riportati da pagina 12 del presente catalogo.*







### FUMISTERIA A INNESTO "SERIE VERDE"

Le VICTRIX ZEUS SUPERIOR dispongono di una serie dedicata di kit di aspirazione aria/scarico fumi realizzati in modo tale da garantire un'elevata resistenza alla corrosione ed una notevole rapidità e funzionalità all'installazione, grazie anche al sistema di aggancio ad innesto ed alle guarnizioni di tenuta in materiale apposito. Le caldaie VICTRIX ZEUS SUPERIOR possono essere installate in configurazione camera stagna e tiraggio forzato oppure camera aperta e tiraggio forzato (ideale per installazione all'esterno in luogo parzialmente protetto).

#### Configurazione a camera aperta, tiraggio forzato

Tipologia	Codice
Kit scarico orizzontale tiraggio forzato Ø 80 da 0,5 m	3.016365
Kit copertura superiore	3.030077
Kit scarico fumi verticale Ø 80 acciaio Inox (per esterni)**	3.024295

\*\* Da abbinare a kit tronchetto Ø 80 cod. 3.016364.

#### Configurazione a camera stagna, tiraggio forzato

Kit separatore Ø 80/80 estensione max 36 m*	3.012002
Kit orizzontale excentrico Ø 60/100 estensione max 12,9 m*	3.012000
Kit orizzontale excentrico Ø 60/100 Short estensione max 11,9 m*	3.024598
Kit orizzontale Ø 60/100 con terminale orientabile estensione max 9,9 m*	3.024267
Kit verticale concentrico color tegola Ø 60/100 estensione max 14,4 m*	3.016833

\* Per un calcolo che tenga conto degli spostamenti, delle curve e dell'inserimento di kit particolari, occorre rifarsi al libretto istruzioni della caldaia. N.B. Sono disponibili inoltre ulteriori componenti della fumisteria (esempio prolunghe, curve a 90°, curve a 45°, sistemi d'intubamento, etc.); per maggiori informazioni verificare la documentazione a corredo della caldaia.



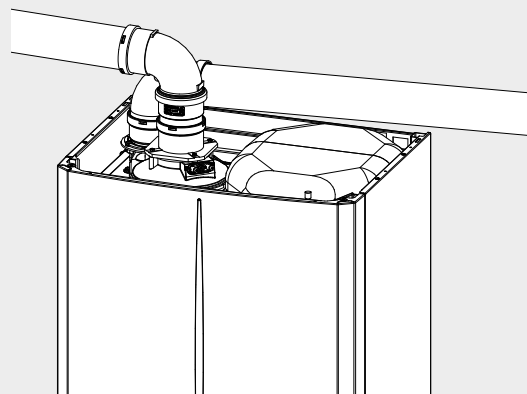
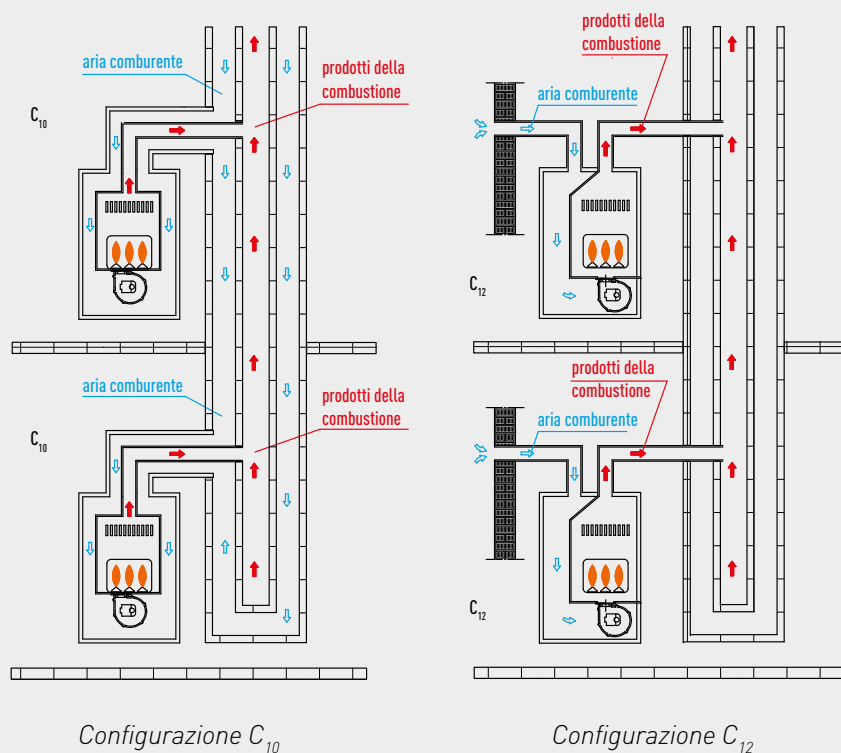

Particolare clapet cod. 3.031599  
e applicazione con kit separatore Ø 80 mm

### CONFIGURAZIONI C<sub>10</sub> - C<sub>12</sub>

La norma EN 15502 prende in considerazione l'eventualità che la clapet principale di serie in caldaia possa col tempo non garantire una perfetta tenuta, pertanto **è necessaria una seconda sicurezza (clapet optional 3.031599) solo per apparecchi che possono essere installati in ambienti abitati, collegati a canne collettive in pressione positiva.**

Inoltre, **in fase di manutenzione** dell'apparecchio, **la clapet in uscita caldaia evita il reflusso di fumi in ambiente** in caso di apertura del modulo scambiatore.

**Massime estensioni condotti fumari Immergas, in caso di abbinamento a canne fumarie collettive in pressione positiva (configurazioni C<sub>10</sub> e C<sub>12</sub>)**

- Condotti fumari Ø 80/125: 7,7 metri
- Condotti fumari Ø 80/80: 10 metri + 1 metro di terminale aspirazione

Per ulteriori approfondimenti consultare il libretto istruzioni a corredo dell'apparecchio.

*Nota: l'inserimento della clapet cod. 3.031599 comporta una variazione dell'interasse fumisteria rispetto a quello riportato a pagina 11. Per approfondimenti consultare il libretto istruzioni a corredo dell'apparecchio.*

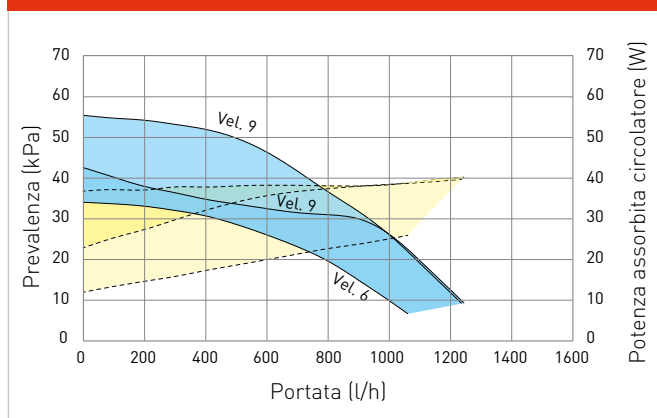
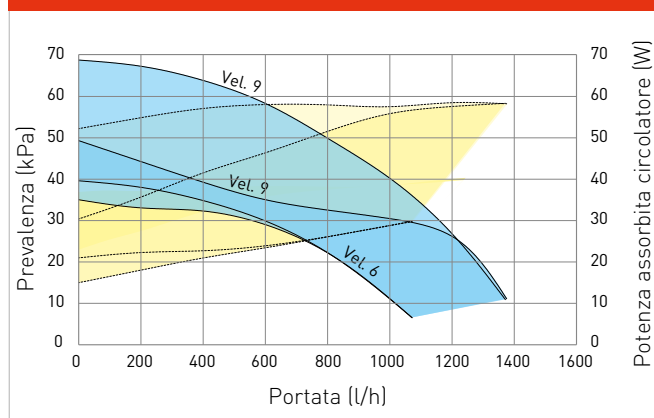

Caratteristiche tecniche	Unità di misura	VICTRIX ZEUS SUPERIOR 25	VICTRIX ZEUS SUPERIOR 30	VICTRIX ZEUS SUPERIOR 35
Codice caldaia		3.030900	3.030901	3.030902
Classe energetica in riscaldamento		A	A	A
Classe energetica in sanitario/Profilo di carico		A/XL	A/XL	A/XL
Codice dima		2.015698	2.015698	2.015698
Portata termica nominale massima in sanitario	kW (kcal/h)	25,9 [22.280]	30,9 [26.598]	34,8 [29.967]
Portata termica nominale massima in riscaldamento	kW (kcal/h)	20,8 [17.909]	29,0 [24.976]	29,0 [24.976]
Portata termica nominale minima in sanitario	kW (kcal/h)	4,9 [4.237]	7,2 [6.200]	7,2 [6.200]
Portata termica nominale minima in riscaldamento	kW (kcal/h)	2,5 [2.143]	3,0 [2.554]	3,0 [2.554]
Potenza termica utile massima in sanitario	kW (kcal/h)	25 [21.500]	30,0 [25.800]	33,8 [29.068]
Potenza termica utile massima in riscaldamento	kW (kcal/h)	20,2 [17.372]	28,2 [24.252]	28,2 [24.252]
Potenza termica utile minima in sanitario	kW (kcal/h)	4,7 [4.042]	7,0 [6.020]	7,0 [6.020]
Potenza termica utile minima in riscaldamento	kW (kcal/h)	2,3 [2.012]	2,8 [2.408]	2,8 [2.408]
Rendimento termico utile al 100% Pn (80 / 60 °C)	%	97,0	97,1	97,1
Rendimento termico utile al 100% Pn (40 / 30 °C)	%	107,1	106,8	106,8
Rendimento termico utile al 30% del carico nominale (con temperatura di ritorno di 30 °C)	%	109,9	109,7	109,7
Portata di gas al bruciatore (metano) max/min	m³/h	2,74/0,26	3,27/0,31	3,69/0,31
CO ponderato/ NOx ponderato	mg/kWh	15/23	16/21	16/21
Classe di NOx	-	6	6	6
Prevalenza disponibile aspirazione/scarico (Portata Min. - Max.)	Pa	2 - 151	2 - 233	2 - 295
Portata specifica $\Delta t$ 30 °C (nei primi 10 min.) di acqua sanitaria	l/min	15,1	16,7	19
Portata specifica in servizio continuo di acqua sanitaria ( $\Delta t$ 30 °C)	l/min	12,4	15,0	16,9
Capacità vaso d'espansione riscaldamento nominale (totale)	litri	8 [5,8]	10 [7,1]	10 [7,1]
Grado di protezione elettrica	IPX	5D	5D	5D
Peso caldaia piena d'acqua (vuota)	kg	119 [63,9]	121,9 [64,2]	121,9 [64,2]

**Grafico portata e prevalenza  
VICTRIX ZEUS SUPERIOR 25**

**Grafico portata e prevalenza  
VICTRIX ZEUS SUPERIOR 30/35**

**Legenda**

- Prevalenza disponibile all'impianto con by-pass chiuso
- Prevalenza disponibile all'impianto con by-pass aperto

- Potenza assorbita dal circolatore con by-pass aperto (area tratteggiata)
- Potenza assorbita dal circolatore con by-pass chiuso (area tratteggiata)

Le VICTRIX ZEUS SUPERIOR sono complete di by-pass regolabile.



VICTRIX ZEUS SUPERIOR 25/30/35

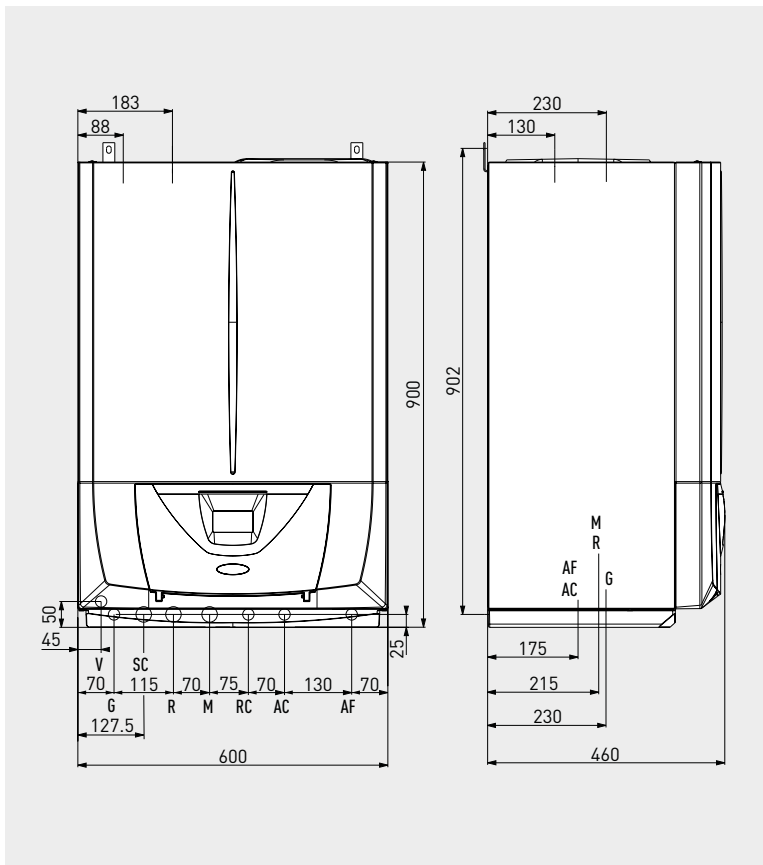

Legenda

V	Allacciamento elettrico
G	Alimentazione gas
SC	Scarico condensa (diametro interno minimo Ø 13 mm)
R	Ritorno impianto (optional)
M	Mandata impianto (optional)
RC	Ricircolo sanitario (optional)
AC	Uscita acqua calda sanitaria
AF	Entrata acqua sanitaria
A/S	Aspirazione/scarico
A	Aspirazione aria
S	Scarico fumi

Attacchi

Gas	Acqua sanitaria		Impianto	
G	AC	AF	R	M
1/2"	1/2"	1/2"	3/4"	3/4"

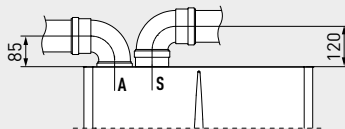

Quota kit separatore  
Ø 80/80

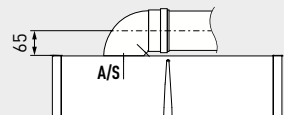

Quota kit concentrico  
Ø 60/100

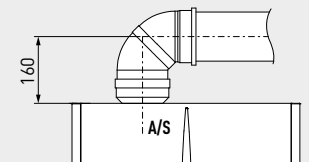

Quota kit concentrico  
Ø 80/125

NOTA: l'inserimento della clapet cod. 3.031599 (vedi pagina 9) comporta una variazione dell'interasse fumisteria rispetto a quello riportato nel presente disegno. Per approfondimenti consultare il libretto istruzioni a corredo dell'apparecchio.



**Pulizia degli impianti.** L'acqua degli impianti termici deve essere opportunamente trattata - norma UNI 8065 - per assicurare il corretto funzionamento della caldaia ed evitare intasamenti all'interno del generatore (rif. D.P.R. 59/09 e s.m.i.) - rif. libretto istruzioni dell'apparecchio.





L'abbinamento di un dispositivo di termoregolazione a VICTRIX ZEUS SUPERIOR è sicuramente un ottimo investimento perché comporta un aumento sensibile dell'efficienza energetica stagionale dell'impianto di riscaldamento. Nei successivi kit optional di termoregolazione viene pertanto riportata una classe che determina il valore di incremento percentuale relativo.

### Kit scheda di interfaccia DOMINUS

Tipologia		Codice
<p>Kit per telecomandare la caldaia dalla nuova app DOMINUS.</p> <p>Il kit trasmettitore Wi-Fi è da interporre ad un modem/router wireless (non fornito da Immergas) e va installato esternamente alla caldaia.</p>	 <p>Dimensioni (H x L x P) mm 100 x 75 x 45</p>	3.026273

### Sonda ambiente wireless

<p>Ideale per la lettura della temperatura in ambiente.</p> <p>Per realizzare 3 zone ordinare 2 sonde ambiente (la terza sonda è presente nel cod. 3.030908 da ordinare sempre unitamente al presente codice).</p> <p>Classe del dispositivo V* o VI Valore di efficienza energetica stagionale 3%* o 4%</p> <p>Classe del dispositivo VIII utilizzando 3 sonde ambiente wireless con funzione modulante attiva Valore di efficienza energetica stagionale 5%</p> <p><b>TERMOREGOLAZIONE EVOLUTA</b></p>		3.030906
--	--	----------

### Concentratore sonda ambiente wireless

<p>Da posizionare esternamente alla caldaia o sul carter inferiore, estetica analoga alla Sonda ambiente wireless. N.B: in questo kit è già compresa anche n. 1 sonda ambiente wireless.</p>		3.030908
--	--	----------

### Kit sonda temperatura di mandata

<p>Da posizionare a valle del collettore impianto di riscaldamento.</p>		3.030913
---	--	----------

### SMARTECH PLUS (Cronotermostato SMART)

<p>Cronotermostato SMART hi-tech senza fili a tecnologia Bluetooth</p> <p>Equipaggiato di:</p> <ul style="list-style-type: none"> <li>• Gateway</li> <li>• Base fissaggio a parete (con bolla livellante integrata)</li> <li>• Supporto da tavolo</li> <li>• Alimentazione 2 batterie (di serie)</li> <li>• Tecnologia di trasmissione: Wi-Fi 802.11 b/g/n 2.4 GHz</li> <li>• Distanza di comunicazione Termostato - modulo Gateway: max 10 mt **</li> </ul> <p><b>IDEALE PER LA SOSTITUZIONE</b></p> <p>Classe del dispositivo V* o VI Valore di efficienza energetica stagionale 3%* o 4%</p> <p><b>TERMOREGOLAZIONE EVOLUTA</b></p>	 <p>Dimensioni (Ø x P) mm 70 x 35</p> <p>Dimensioni (Ø x P) mm 70 x 18</p>	3.030909
<p><b>Kit espansione per SMARTECH PLUS</b></p> <p>Per gestire la temperatura in più zone della casa (esempio zona giorno e zona notte). Il kit comprende: termostato SMART aggiuntivo e relè wi-fi (in questo caso è necessaria la presenza di una rete wi-fi in abitazione).</p>		3.030911
<p><b>Kit base installazione scatola elettrica SMARTECH PLUS</b></p> <p>Consente la copertura del foro a parete per scatole elettriche tipo 503.</p>		3.031013

\* Classe di appartenenza con settaggi di fabbrica. Alcuni dispositivi di termoregolazione possono assumere classi diverse a seconda dei settaggi e delle impostazioni che si possono modificare, ad esempio modulante o ON/OFF. L'utilizzo di questi dispositivi determina un contributo, in valore percentuale, all'efficienza energetica stagionale del riscaldamento d'ambiente.

\*\* La distanza massima effettiva potrebbe essere inferiore in presenza di pareti, soffitti o ostacoli tra i due dispositivi. Il Gateway deve essere installato all'interno dell'abitazione.

## CAR<sup>V2</sup> (Comando Amico Remoto modulante)

Tipologia		Codice
<p>Cronotermostato modulante con remotazione dei comandi di caldaia; integra speciali funzioni tra cui l'impostazione della temperatura antigelo e la funzione antilegionella (solo per caldaie con boiler). <b>TERMOREGOLAZIONE EVOLUTA</b></p> <p>Classe del dispositivo V* o VI Valore di efficienza energetica stagionale 3%* o 4%</p>	 <p>Dimensioni (H x L x P) mm 103 x 142 x 31</p>	3.021395

Disponibile anche in versione WIRELESS - senza fili - cod. 3.021623

## CRONO 7

<p>Cronotermostato ON-OFF digitale settimanale.</p> <p>Classe del dispositivo IV* o VII Valore di efficienza energetica stagionale 2%* o 3,5%</p>	 <p>Dimensioni (H x L x P) mm 103 x 142 x 31</p>	3.021622
---	--	----------

Disponibile anche in versione WIRELESS - senza fili - cod. 3.021624

## CRD PLUS

<p>Cronotermostato modulante con remotazione dei comandi di caldaia; integra speciali funzioni tra cui l'impostazione della temperatura antigelo. <b>TERMOREGOLAZIONE EVOLUTA</b></p> <p>Classe del dispositivo V* o VI Valore di efficienza energetica stagionale 3%* o 4%</p>	 <p>Dimensioni (H x L x P) mm 85 x 118 x 30</p>	3.032645
---	---	----------

## Sonda esterna

<p>Per funzionamento a temperatura scorrevole. <b>IDEALE PER LA SOSTITUZIONE</b></p> <p>Classe del dispositivo II Valore di efficienza energetica stagionale 2%</p>		3.014083
---	--	----------

## Comando telefonico GSM

<p>Per edifici non forniti di rete telefonica fissa. Abbinabile a tutti i dispositivi di termoregolazione Immergas.</p>	 <p>Dimensioni (H x L x P) mm 198 x 78 x 30,5</p>	3.017182
---	---	----------

## Comando telefonico

<p>Per edifici forniti di rete telefonica fissa. Abbinabile a tutti i dispositivi di termoregolazione Immergas.</p>	 <p>Dimensioni (H x L x P) mm 85 x 85 x 31</p>	3.013305
---	--	----------

## Kit centralina a zone V2

<p>Centralina per circolatori/valvole di zona esterni per la gestione di 3 zone di cui 2 miscelate e 1 diretta.</p>		3.030912
---	--	----------

## Kit interfaccia relè configurabile

<p>Da installarsi all'interno della caldaia, permette l'interfaccia con dispositivi esterni quali valvole di zona in presenza di CAR<sup>V2</sup>, segnale d'allarme a distanza, circolatore esterno, etc.</p>		3.015350
--	--	----------

## Kit termostato sicurezza a bracciale

<p>Per caldaie impostate in bassa temperatura diretta [compatibile solo se presente il kit gruppo allacciamento tubi in rame].</p>		3.019229
--	--	----------

\* Classe di appartenenza con settaggi di fabbrica. Alcuni dispositivi di termoregolazione possono assumere classi diverse a seconda dei settaggi e delle impostazioni che si possono modificare, ad esempio modulante o ON/OFF. L'utilizzo di questi dispositivi determina un contributo, in valore percentuale, all'efficienza energetica stagionale del riscaldamento d'ambiente.

## OPTIONAL

All'interno della ricca gamma di optional è possibile trovare ogni specifico accessorio di completamento per l'installazione di VICTRIX ZEUS SUPERIOR. L'utilizzo di kit originali valorizza la qualità e l'affidabilità dei prodotti. Gli accessori Immergas godono di una garanzia convenzionale di due anni grazie al servizio degli stessi Centri di Assistenza Tecnica Autorizzati che operano per gli apparecchi.

### Kit filtro ciclonico magnetico

Tipologia		Codice
<p>Kit filtro ciclonico magnetico <b>IDEALE PER LA SOSTITUZIONE</b>                      Per residui ferrosi impianto termico. I due rubinetti presenti di serie nel kit consentono una facile manutenzione pulendo il filtro senza dover svuotare il circuito. (Solo per installazioni all'interno dell'edificio).</p> <p>Dimensioni estremamente compatte.</p>		3.024176

### Kit pompa scarico condensa caldaie murali

<p>Kit pompa scarico condensa compatto per caldaie murali <b>IDEALE PER LA SOSTITUZIONE</b>                      Da utilizzare in caso di contro pendenza tra sifone e scarico. Il kit non può essere installato all'esterno dell'edificio.</p> <p>Dimensioni: 230x62x55 mm</p>		3.026374
---	--	----------

### Kit passivatore di condensa

<p>Kit passivatore di condensa <b>IDEALE PER LA SOSTITUZIONE</b>                      Da utilizzare per neutralizzare la condensa qualora non venga miscelata con altri reflui domestici (rif. UNI 7129-5:2015).                      Il kit non può essere installato all'esterno dell'edificio.</p>		3.019857
---	---	----------

### Kit copertura superiore

<p>Per aspirazione aria diretta: consente il funzionamento in luoghi parzialmente protetti.</p>		3.030077
---	--	----------

### Kit carter inferiore

<p>Kit carter inferiore <b>IDEALE PER LA SOSTITUZIONE</b>                      Cornice estetica (alta 250 mm e profonda 407 mm) che copre la zona allacciamenti e i principali accessori abbinabili alle caldaie: kit allacciamento universale, filtro ciclonico magnetico, dosatore di polifosfati, kit rubinetti impianto con filtro, kit rubinetti impianto, pompa di scarico condensa murali.</p>		3.030438
---	--	----------

### Kit antigelo -15 °C

<p>Comprensivo di resistenza elettrica per la protezione dal gelo del circuito sanitario (in presenza di alimentazione elettrica).</p>		3.031804
--	--	----------

### Kit rubinetti di intercettazione

<p>Kit rubinetti impianto da 3/4" (cromati).</p>		3.5324
<p>Kit rubinetti impianto con filtro da 3/4" (cromati).</p>		3.015854



## Kit orologio per ricircolo

Tipologia		Codice
Per funzionamento pompa ricircolo.		3.015431

## Kit dosatore polifosfati

Kit per il trattamento della durezza dell'acqua garantisce il rispetto degli obblighi previsti dal D.I. 26 giugno 2015.		3.013499
---	---	----------

## Kit ricircolo comprensivo di circolatore

<p>Kit per garantire l'immediata disponibilità di acqua calda sanitaria in tutti i punti di prelievo dell'abitazione.</p> <p>Il kit fuoriesce di 70 mm dal filo inferiore della caldaia; può essere installato solo all'interno dell'abitazione.</p>		3.015380
--	---	----------

## Kit sonda ricircolo

Kit da aggiungere ad un circolatore esterno alla caldaia per garantire l'immediata disponibilità di acqua calda sanitaria in tutti i punti di prelievo dell'abitazione.		3.012944
---	---	----------

VICTRIX ZEUS SUPERIOR è predisposta per l'abbinamento ai DIM ErP (Disgiuntori Idrici Multimpianto), disponibile in versioni da incasso o pensili, per la gestione di impianti a zone omogenee o miste.



[immergas.com](http://immergas.com)

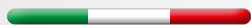

Per richiedere ulteriori approfondimenti specifici, i Professionisti del settore possono anche avvalersi dell'indirizzo e-mail:

[consulenza@immergas.com](mailto:consulenza@immergas.com)

Immergas S.p.A.  
42041 Brescello (RE) - Italy  
Tel. 0522.689011  
Fax 0522.680617



**IMMERGAS**  
SISTEMA DI QUALITÀ  
CERTIFICATO  
UNI EN ISO 9001:2015

Progettazione, fabbricazione ed assistenza  
post-vendita di caldaie a gas, scaldabagni a gas  
e relativi accessori